

# 建設業の経営指標

[令和4年4月期～令和5年3月期決算]





## 建設業の経営指標

本指標のご利用にあたって	1
経営指標の体系図	2
令和4年度 西日本の状況	3
<b>【参 考】</b>	
業種別・完成工事高別 経営指標一覧表 (西日本全体・地域別・23府県別)	9
1社平均財務諸表	43
経営指標の算式と意味	44

## 本指標のご利用にあたって

<p style="text-align: center;"><b>調査対象企業</b></p>	<p>当社が決算書の提出を受けた法人企業のうち、以下の企業を対象とした。</p> <p>(1) 本店所在地が西日本の企業  (2) 業種が土木、建築、土木建築、電気、管の企業  (3) 兼業売上高が総売上高の 20%以下の企業</p> <table border="1" data-bbox="571 450 1430 763"> <thead> <tr> <th>完成工事高 \ 業 種</th> <th>土 木</th> <th>建 築</th> <th>土木建築</th> <th>電 気</th> <th>管</th> <th>合 計</th> </tr> </thead> <tbody> <tr> <td>1 億円未満</td> <td>3,695</td> <td>521</td> <td>555</td> <td>532</td> <td>777</td> <td>6,080</td> </tr> <tr> <td>1 億円以上 5 億円未満</td> <td>5,687</td> <td>1,057</td> <td>1,107</td> <td>883</td> <td>1,239</td> <td>9,973</td> </tr> <tr> <td>5 億円以上 10 億円未満</td> <td>1,253</td> <td>297</td> <td>366</td> <td>238</td> <td>221</td> <td>2,375</td> </tr> <tr> <td>10 億円以上 30 億円未満</td> <td>595</td> <td>272</td> <td>405</td> <td>137</td> <td>128</td> <td>1,537</td> </tr> <tr> <td>30 億円以上</td> <td>111</td> <td>114</td> <td>220</td> <td>50</td> <td>25</td> <td>520</td> </tr> <tr> <td>合 計</td> <td>11,341</td> <td>2,261</td> <td>2,653</td> <td>1,840</td> <td>2,390</td> <td>20,485</td> </tr> </tbody> </table>	完成工事高 \ 業 種	土 木	建 築	土木建築	電 気	管	合 計	1 億円未満	3,695	521	555	532	777	6,080	1 億円以上 5 億円未満	5,687	1,057	1,107	883	1,239	9,973	5 億円以上 10 億円未満	1,253	297	366	238	221	2,375	10 億円以上 30 億円未満	595	272	405	137	128	1,537	30 億円以上	111	114	220	50	25	520	合 計	11,341	2,261	2,653	1,840	2,390	20,485
完成工事高 \ 業 種	土 木	建 築	土木建築	電 気	管	合 計																																												
1 億円未満	3,695	521	555	532	777	6,080																																												
1 億円以上 5 億円未満	5,687	1,057	1,107	883	1,239	9,973																																												
5 億円以上 10 億円未満	1,253	297	366	238	221	2,375																																												
10 億円以上 30 億円未満	595	272	405	137	128	1,537																																												
30 億円以上	111	114	220	50	25	520																																												
合 計	11,341	2,261	2,653	1,840	2,390	20,485																																												
<p style="text-align: center;"><b>調査対象決算期</b></p>	<p>令和 4 年 4 月期から令和 5 年 3 月期  (ただし、営業期間が 12 ヶ月に満たないものは除く)</p>																																																	
<p style="text-align: center;"><b>集計方法</b></p>	<p>調査対象企業を以下のとおり業種別、完成工事高別、地区別・府県別に分類集計した。</p> <p>(1) 業種別分類 (5 区分)</p> <p>①土木  ②建築  ③土木建築  ④電気  ⑤管</p> <p>(2) 完成工事高別分類 (5 区分)</p> <p>① 1 億円未満  ② 1 億円以上 5 億円未満  ③ 5 億円以上 10 億円未満  ④ 10 億円以上 30 億円未満  ⑤ 30 億円以上</p> <p>(3) 地区別・府県別分類</p> <p>①近畿地区 (大阪、滋賀、京都、奈良、和歌山、兵庫)  ②中国地区 (鳥取、島根、岡山、広島、山口)  ③四国地区 (香川、徳島、愛媛、高知)  ④九州地区 (福岡、佐賀、長崎、熊本、大分、宮崎、鹿児島、沖縄)</p>																																																	
<p style="text-align: center;"><b>平均値の算出方法</b></p>	<p>各指標の平均値は、「単純 (加算) 平均」で算出した。  各指標の算式分母が 0 またはマイナスのものについては算出対象から除外した。</p>																																																	
<p style="text-align: center;"><b>異常値の排除方法</b></p>	<p>異常値による指標の偏りを避けるため、業種 (土木、建築、土木建築、電気、管) ごとに 1%トリム平均を実施した。  トリム平均とは、平均値を算出するにあたり、全体の上下から指定した割合のデータを除いた平均値のこと。本調査では算出された指標の最大値および最小値の上下各 1% の範囲にあるデータを除外した。</p>																																																	

# 経営指標の体系図

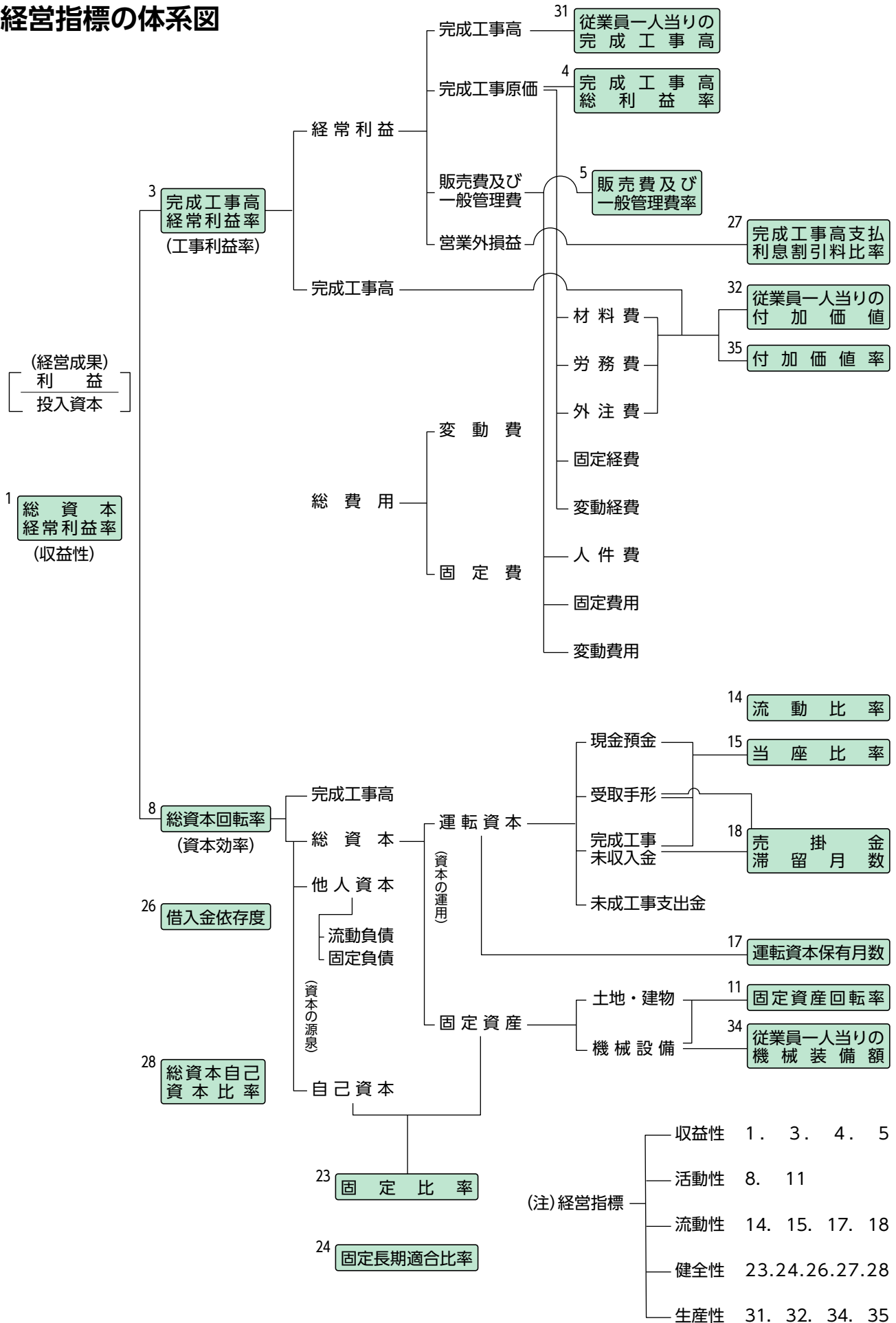

## 令和4年度 西日本の状況



### 1. 収益性

総資本経常利益率、完成工事高経常利益率、完成工事高営業利益率ともに令和4年度は低下（悪化）している。特に、完成工事高営業利益率は同2年度から低下傾向（悪化）が続いている。

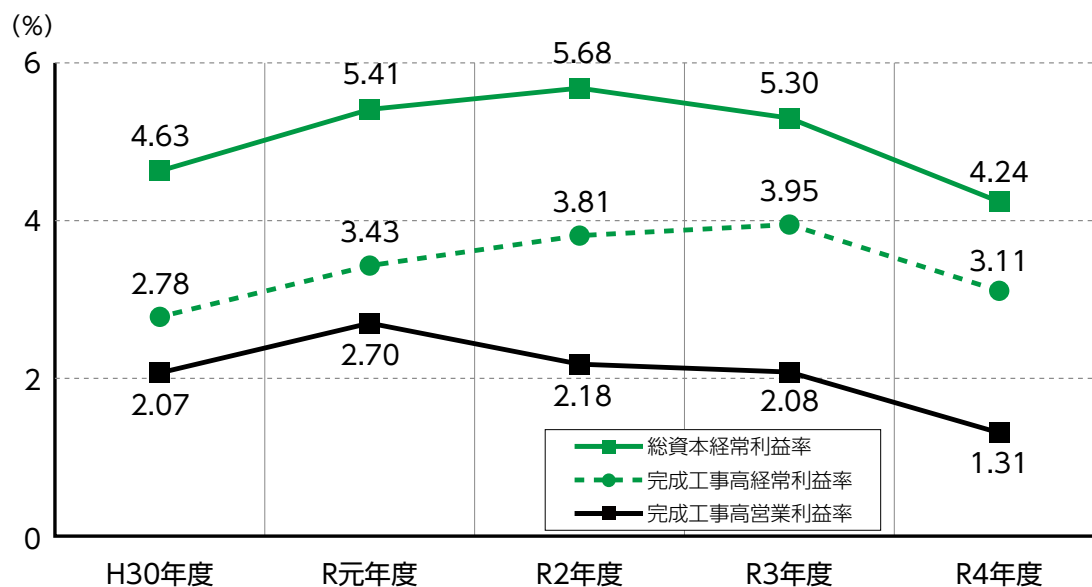

#### 完成工事高営業利益率の推移

・・・算式はP44を参照

#### 業種別の状況

(単位: %)

	H30年度	R元年度	R2年度	R3年度	R4年度
土 木	1.85	2.72	2.29	2.24	1.59
建 築	1.44	1.74	0.49	0.54	0.07
土 木 建 築	2.15	2.63	1.81	1.70	1.20
電 気	3.31	3.60	3.92	3.69	1.48
管	2.69	2.86	2.32	2.01	1.17

全ての業種で令和元年度までは上昇傾向（改善）が続いていたが、同4年度は全ての業種において低下（悪化）している。

#### 完成工事高別の状況

(単位: %)

	H30年度	R元年度	R2年度	R3年度	R4年度
1 億 円 未 満	0.00	0.74	-1.21	-1.91	-3.10
1 億 円 ～ 5 億 円	2.67	3.19	3.12	3.13	2.38
5 億 円 ～ 10 億 円	3.76	4.30	4.56	4.95	4.65
10 億 円 ～ 30 億 円	4.25	4.58	4.78	5.52	5.00
30 億 円 以 上	4.76	4.89	5.19	5.58	5.12

5億円以上の階層では、令和3年度までは上昇傾向（改善）が続いていたが、同4年度は低下（悪化）している。1億円未満の階層では、同2年度から低下傾向（悪化）が続いている。

## 令和4年度 西日本の状況



### 2. 活動性

総資本回転率、自己資本回転率ともに、減少傾向（悪化）が続いている。

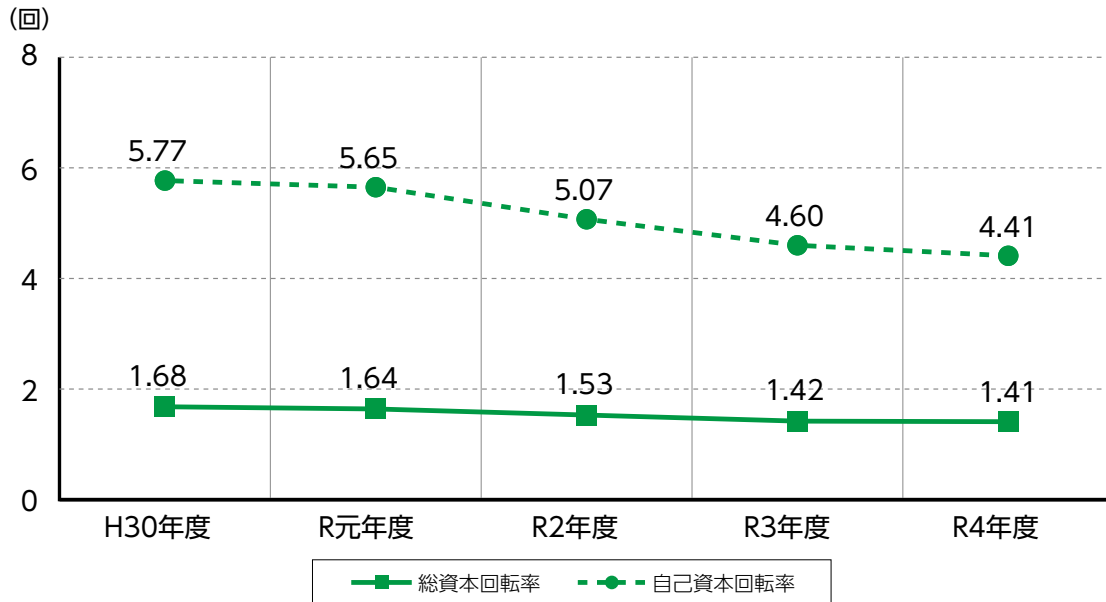

#### 総資本回転率の推移

・・・算式はP44を参照

#### 業種別の状況

(単位:回)

	H30年度	R元年度	R2年度	R3年度	R4年度
土 木	1.68	1.66	1.55	1.43	1.43
建 築	1.76	1.77	1.56	1.46	1.45
土 木 建 築	1.61	1.55	1.49	1.37	1.36
電 気	1.54	1.46	1.38	1.30	1.24
管	1.75	1.68	1.60	1.47	1.45

土木を除く、全ての業種で減少傾向（悪化）が続いている。

#### 完成工事高別の状況

(単位:回)

	H30年度	R元年度	R2年度	R3年度	R4年度
1 億 円 未 満	1.72	1.70	1.55	1.45	1.43
1 億 円 ～ 5 億 円	1.69	1.66	1.55	1.42	1.42
5 億 円 ～ 10 億 円	1.63	1.58	1.52	1.42	1.40
10 億 円 ～ 30 億 円	1.52	1.50	1.46	1.34	1.35
3 0 億 円 以 上	1.37	1.32	1.25	1.24	1.19

完成工事高別では、規模が大きな階層ほど、総資本回転率は低くなる傾向にある。

## 令和4年度 西日本の状況

### 3. 流動性

流動比率、当座比率ともに令和2年度から上昇傾向（改善）にある。

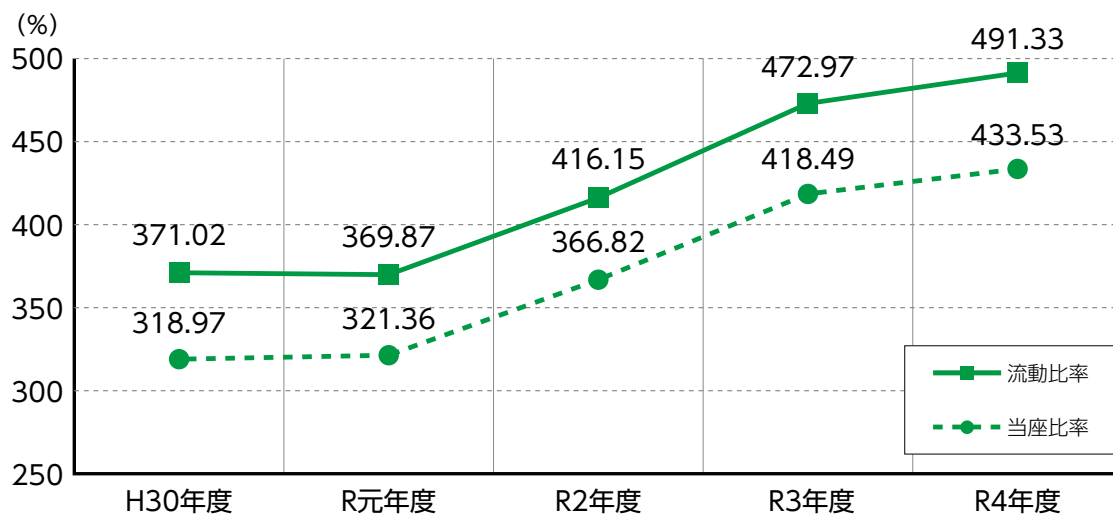

#### 流動比率の推移

・・・算式はP45を参照

#### 業種別の状況

(単位：%)

	H30年度	R元年度	R2年度	R3年度	R4年度
土 木	401.75	397.30	430.56	491.77	516.24
建 築	294.91	306.54	373.59	414.24	411.18
土 木 建 築	356.55	352.83	428.35	477.19	487.30
電 気	391.92	394.12	435.68	497.30	534.77
管	299.10	300.05	360.80	416.23	420.12

業種別では、土木と電気が高く、建築と管が低い傾向にある。

#### 完成工事高別の状況

(単位：%)

	H30年度	R元年度	R2年度	R3年度	R4年度
1 億 円 未 満	402.85	396.69	463.14	536.86	555.03
1 億 円 ～ 5 億 円	381.18	383.59	427.17	488.97	510.52
5 億 円 ～ 10 億 円	317.60	319.10	350.01	384.40	402.60
10 億 円 ～ 30 億 円	276.20	282.75	309.92	323.51	337.23
30 億 円 以 上	222.21	232.84	252.20	261.72	272.70

完成工事高別では、規模が小さい階層ほど、流動比率は高くなる傾向にある。

## 令和4年度 西日本の状況

### 4. 健全性

負債比率、固定比率は低下傾向（改善）が続いている。

総資本自己資本比率は上昇傾向（改善）が続いており、近年は緩やかな上昇にとどまっている。

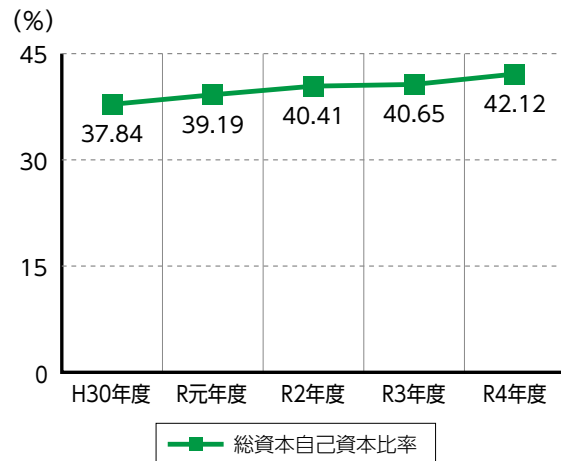
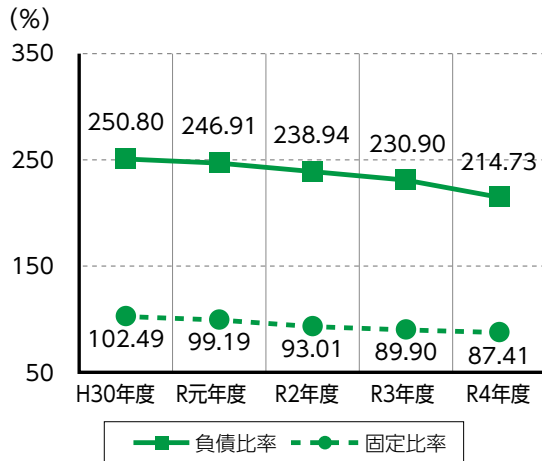

#### 総資本自己資本比率の推移

・・・算式はP47を参照

#### 業種別の状況

(単位:%)

	H30年度	R元年度	R2年度	R3年度	R4年度
土 木	37.75	39.12	40.40	40.45	41.97
建 築	31.21	32.46	33.80	34.06	35.33
土 木 建 築	39.15	40.64	41.15	41.90	42.86
電 気	46.34	47.52	48.62	49.55	51.04
管	36.65	38.02	39.78	39.53	41.52

業種別では、電気が高く、建築が低くなっている。

#### 完成工事高別の状況

(単位:%)

	H30年度	R元年度	R2年度	R3年度	R4年度
1 億 円 未 満	25.79	27.95	30.27	30.22	31.61
1 億 円 ～ 5 億 円	43.33	44.06	44.39	44.44	45.76
5 億 円 ～ 10 億 円	44.87	45.03	45.93	46.68	48.12
10 億 円 ～ 30 億 円	43.25	43.41	44.07	45.12	47.13
30 億 円 以 上	41.78	43.02	44.08	46.36	47.31

完成工事高別では、1億円未満の階層が低くなっている。



## 令和4年度 西日本の状況

### 5. 生産性

従業員一人当りの完成工事高、従業員一人当りの付加価値ともに、令和2年度までは増加傾向が続いていたが、同3年度から減少傾向に転じている。

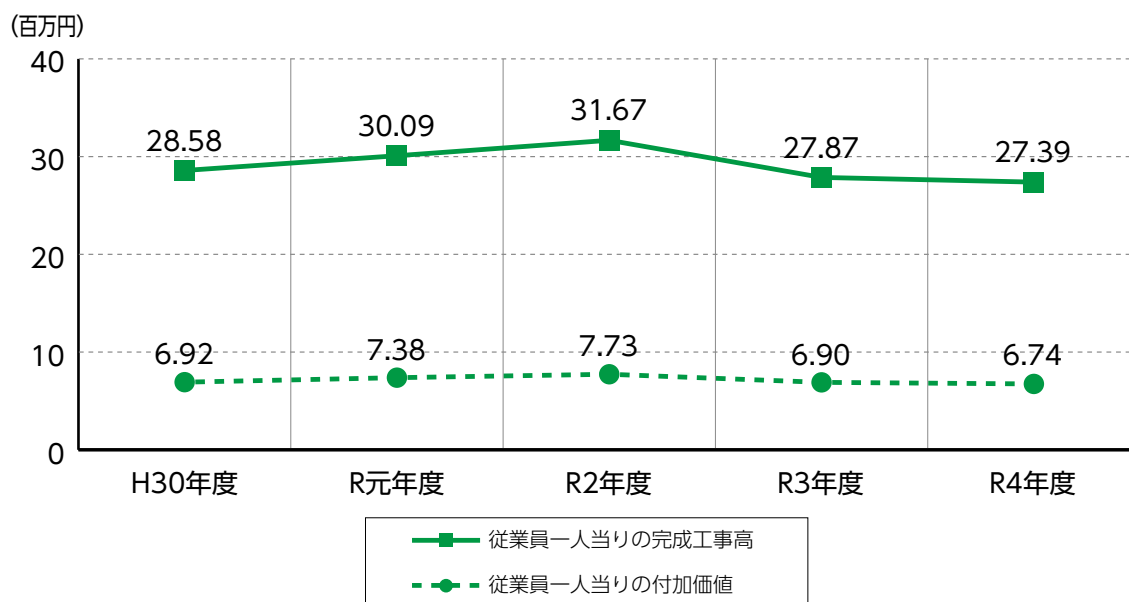

#### 従業員一人当りの付加価値の推移

・・・算式はP47を参照

#### 業種別の状況

(単位:百万円)

	H30年度	R元年度	R2年度	R3年度	R4年度
土木	7.16	7.80	8.22	7.30	7.18
建築	7.10	7.30	7.31	6.61	6.51
土木建築	7.29	7.49	7.50	7.16	6.99
電気	5.99	6.27	6.96	5.99	5.55
管	5.97	6.21	6.66	5.70	5.55

全ての業種で令和2年度までは増加傾向が続いていたが、同3年度から減少傾向に転じている。

#### 完成工事高別の状況

(単位:百万円)

	H30年度	R元年度	R2年度	R3年度	R4年度
1億円未満	4.63	4.94	4.94	4.35	4.18
1億円～5億円	7.08	7.54	8.07	6.96	6.74
5億円～10億円	9.31	9.73	9.90	9.09	8.97
10億円～30億円	10.59	11.01	11.31	10.96	11.13
30億円以上	15.33	15.11	14.89	15.35	14.62

完成工事高別では、規模が大きな階層ほど、高くなる傾向にある。

次のレーダーチャートは、「収益性」、「活動性」、「流動性」、「健全性」、「生産性」の各分野における主要 12 比率の平均値（西日本全体）について、前年度との比較をみたものです。

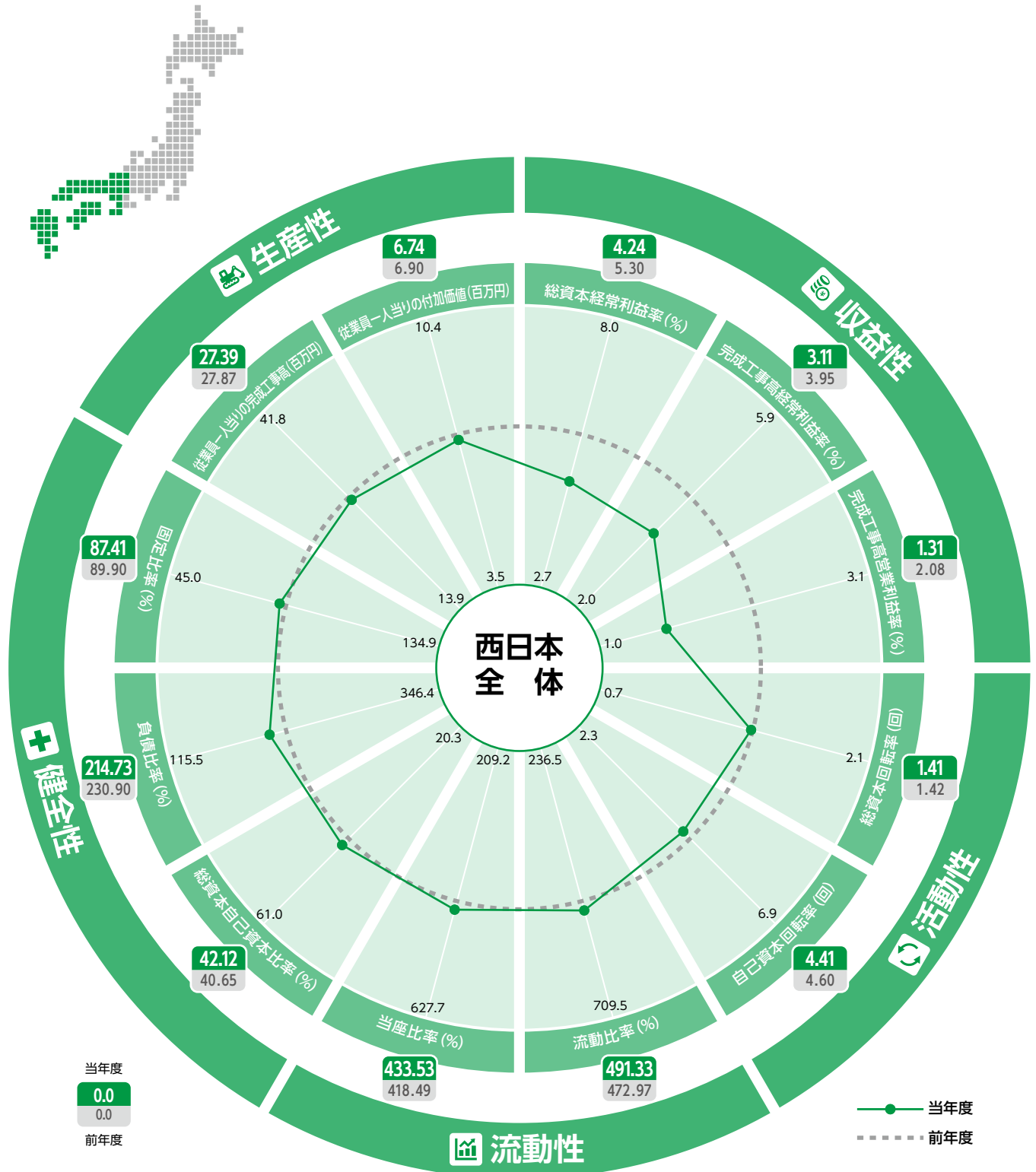

### レーダーチャートの見方

各経営指標の値が、中央の円（前年度平均値）より外側にプロットされる場合には、前年度よりも優れていることを示し、逆に中央の円の内側にプロットされる場合には、前年度よりも劣っていることを示しています。

## 業種別・完成工事高別 経営指標一覧表【西日本】

比率	業種 完成工事高	総平均	業種別					完成工事高別				
			土木	建築	土木 建築	電気	管	1億円 未満	1億円 ～ 5億円	5億円 ～ 10億円	10億円 ～ 30億円	30億円 以上
対象企業数(社)		20,485	11,341	2,261	2,653	1,840	2,390	6,080	9,973	2,375	1,537	520
一企業当たり平均従業員数(人)		17	12	23	29	28	12	5	10	20	35	213
収益性	1 総資本経常利益率 (%)	4.24	4.57	3.01	3.48	4.37	4.61	0.57	5.12	7.20	7.25	6.38
	2 自己資本経常利益率 (%)	11.25	12.03	10.46	9.59	9.89	11.20	4.78	12.12	16.17	16.55	16.03
	3 完成工事高経常利益率 (%)	3.11	3.39	1.75	2.61	3.76	3.16	-0.10	3.84	5.66	5.89	5.69
	4 完成工事高総利益率 (%)	23.54	24.21	19.24	19.31	27.77	25.82	28.31	23.09	19.75	17.19	14.44
	5 販売費及び一般管理费率 (%)	22.25	22.64	19.27	18.14	26.38	24.64	31.55	20.58	15.06	12.08	9.60
	6 完成工事高営業利益率 (%)	1.31	1.59	0.07	1.20	1.48	1.17	-3.10	2.38	4.65	5.00	5.12
	7 損益分岐点比率 (%)	89.36	89.21	91.76	88.82	88.54	89.07	105.03	87.12	76.44	70.84	64.44
活動性	8 総資本回転率(回)	1.41	1.43	1.45	1.36	1.24	1.45	1.43	1.42	1.40	1.35	1.19
	9 自己資本回転率(回)	4.41	4.52	5.43	4.04	3.13	4.36	4.62	4.42	4.19	4.31	3.53
	10 棚卸資産回転率(回)	78.79	89.45	95.40	54.98	53.63	63.30	97.90	78.96	55.24	61.12	52.15
	11 固定資産回転率(回)	14.31	16.01	14.06	12.40	10.56	11.53	16.77	13.71	13.46	11.89	9.49
	12 受取勘定回転率(回)	45.04	51.81	52.92	48.62	19.96	25.26	43.23	48.95	45.01	36.69	17.84
	13 支払勘定回転率(回)	14.45	15.14	13.52	15.45	12.69	12.34	16.38	14.78	12.45	10.24	7.88
流動性	14 流動比率 (%)	491.33	516.24	411.18	487.30	534.77	420.12	555.03	510.52	402.60	337.23	272.70
	15 当座比率 (%)	433.53	455.64	353.81	419.76	487.84	377.61	472.19	458.60	365.54	297.56	235.67
	16 現金比率 (%)	40.17	40.84	37.32	37.22	42.90	40.85	39.45	41.66	40.08	36.66	30.59
	17 運転資本保有月数(ヵ月)	4.44	4.41	3.84	4.49	5.58	4.24	4.58	4.57	4.10	3.84	3.83
	18 売掛金滞留月数(ヵ月)	1.21	1.12	1.24	1.25	1.49	1.36	1.15	1.17	1.25	1.41	2.01
	19 買掛金滞留月数(ヵ月)	1.42	1.35	1.59	1.47	1.43	1.51	1.35	1.33	1.53	1.81	2.16
	20 棚卸資産滞留月数(ヵ月)	1.40	1.36	1.64	1.84	1.11	1.12	1.17	1.38	1.62	1.87	2.10
	21 現金預金手持月数(ヵ月)	4.35	4.38	3.96	4.14	5.16	4.15	4.38	4.45	4.22	3.96	3.61
22 工事費取下げ率 (%)	160.50	159.23	158.49	190.76	140.15	147.53	155.20	153.43	170.26	168.66	255.39	
健全性	23 固定比率 (%)	87.41	88.17	106.95	82.00	70.99	84.84	102.04	85.35	78.57	75.10	69.33
	24 固定長期適合比率 (%)	41.70	41.80	44.57	41.98	38.03	41.07	44.61	40.15	40.50	42.23	44.18
	25 固定負債比率 (%)	95.58	95.98	129.51	83.07	71.55	95.50	117.41	98.49	74.09	60.51	42.02
	26 借入金依存度 (%)	28.73	28.52	33.78	26.42	24.81	30.51	41.32	26.42	18.88	15.39	13.55
	27 完成工事高支払利息割引料比率 (%)	0.25	0.25	0.30	0.26	0.20	0.23	0.32	0.24	0.18	0.16	0.14
	28 総資本自己資本比率 (%)	42.12	41.97	35.33	42.86	51.04	41.52	31.61	45.76	48.12	47.13	47.31
	29 固定資産比率 (%)	27.29	27.25	27.79	26.95	27.17	27.44	29.38	27.01	25.59	24.62	24.76
	30 負債比率 (%)	214.73	215.49	292.74	206.39	148.80	200.44	241.50	208.49	194.25	207.46	199.27
生産性	31 従業員一人当りの完成工事高(百万円)	27.39	24.78	40.61	34.68	21.50	23.83	13.20	26.39	41.16	52.88	70.92
	32 従業員一人当りの付加価値(百万円)	6.74	7.18	6.51	6.99	5.55	5.55	4.18	6.74	8.97	11.13	14.62
	33 従業員一人当りの総資本額(百万円)	23.87	21.34	34.81	31.31	20.80	19.70	12.75	22.48	34.65	45.46	65.45
	34 従業員一人当りの機械装備額(百万円)	1.08	1.34	0.68	1.03	0.54	0.67	0.95	1.14	1.18	1.06	0.98
	35 付加価値率 (%)	28.58	32.65	18.44	22.68	27.68	26.12	34.55	27.53	23.39	22.93	21.05

# 業種別・完成工事高別 経営指標一覧表【西日本・詳細版】

業 種		土 木						建 築					
		全体	1億円未満	1億円～5億円	5億円～10億円	10億円～30億円	30億円以上	全体	1億円未満	1億円～5億円	5億円～10億円	10億円～30億円	30億円以上
完 成 工 事 高		全体	1億円未満	1億円～5億円	5億円～10億円	10億円～30億円	30億円以上	全体	1億円未満	1億円～5億円	5億円～10億円	10億円～30億円	30億円以上
対 象 企 業 数 (社)		11,341	3,695	5,687	1,253	595	111	2,261	521	1,057	297	272	114
一 企 業 当 り 平 均 従 業 員 数 (人)		12	5	10	20	35	105	23	4	8	14	25	265
収益性	1 総資本経常利益率 (%)	4.57	0.95	5.59	8.09	8.52	7.31	3.01	-0.04	3.09	4.86	5.38	4.96
	2 自己資本経常利益率 (%)	12.03	5.55	13.17	18.20	18.93	19.96	10.46	4.52	10.26	13.19	14.41	14.68
	3 完成工事高経常利益率 (%)	3.39	0.29	4.26	6.30	6.95	6.98	1.75	-1.54	2.01	3.37	3.96	4.06
	4 完成工事高総利益率 (%)	24.21	28.32	23.16	20.53	18.68	17.15	19.24	24.66	19.50	16.03	14.80	12.20
	5 販売費及び一般管理费率 (%)	22.64	31.03	20.15	15.25	12.53	11.11	19.27	30.03	18.85	13.21	11.34	9.03
	6 完成工事高営業利益率 (%)	1.59	-2.59	2.88	5.29	6.04	6.43	0.07	-4.98	0.53	2.56	3.34	3.54
	7 損益分岐点比率 (%)	89.21	104.09	85.47	74.83	68.40	63.15	91.76	109.62	92.07	81.95	76.44	69.63
活動性	8 総資本回転率 (回)	1.43	1.46	1.43	1.41	1.32	1.10	1.45	1.39	1.46	1.49	1.52	1.29
	9 自己資本回転率 (回)	4.52	4.64	4.52	4.39	4.25	3.74	5.43	5.74	5.43	4.71	6.04	4.84
	10 棚卸資産回転率 (回)	89.45	113.04	84.53	63.62	74.51	91.40	95.40	121.67	102.56	65.40	81.04	38.05
	11 固定資産回転率 (回)	16.01	17.99	15.66	14.79	11.82	7.27	14.06	15.97	12.87	15.62	14.37	11.84
	12 受取勘定回転率 (回)	51.81	45.27	57.67	51.29	40.56	17.32	52.92	69.88	51.29	46.57	45.87	33.35
	13 支払勘定回転率 (回)	15.14	16.60	15.23	12.96	10.92	10.20	13.52	16.90	14.25	10.56	10.40	7.18
流動性	14 流動比率 (%)	516.24	564.79	529.52	410.09	359.70	322.09	411.18	516.18	439.14	322.04	293.32	210.73
	15 当座比率 (%)	455.64	482.56	474.30	374.58	320.79	281.47	353.81	432.37	382.52	278.83	254.97	178.95
	16 現金比率 (%)	40.84	39.76	42.12	40.74	37.02	32.17	37.32	37.30	38.63	37.25	35.60	29.57
	17 運転資本保有月数 (ヵ月)	4.41	4.44	4.52	4.05	3.93	4.49	3.84	4.08	4.10	3.50	3.13	2.87
	18 売掛金滞留月数 (ヵ月)	1.12	1.08	1.11	1.17	1.32	1.83	1.24	1.14	1.17	1.29	1.41	1.83
	19 買掛金滞留月数 (ヵ月)	1.35	1.35	1.28	1.45	1.65	1.83	1.59	1.43	1.43	1.80	1.97	2.37
	20 棚卸資産滞留月数 (ヵ月)	1.36	1.11	1.38	1.66	1.87	2.24	1.64	1.41	1.56	1.73	1.96	2.30
	21 現金預金手持月数 (ヵ月)	4.38	4.38	4.46	4.24	4.02	4.17	3.96	4.37	4.04	3.70	3.54	3.07
22 工事費取下げ率 (%)	159.23	157.41	156.99	169.19	152.88	228.65	158.49	109.70	147.98	177.66	195.23	262.07	
健全性	23 固定比率 (%)	88.17	100.55	84.24	81.32	80.69	75.93	106.95	134.41	110.98	85.81	88.16	84.12
	24 固定長期適合比率 (%)	41.80	45.38	39.91	39.89	42.83	45.43	44.57	48.68	43.73	41.98	42.65	47.12
	25 固定負債比率 (%)	95.98	110.62	96.21	78.59	66.15	50.16	129.51	167.01	145.37	86.21	95.53	66.10
	26 借入金依存度 (%)	28.52	39.80	24.97	19.14	16.33	14.79	33.78	48.31	35.33	22.23	20.27	17.70
	27 完成工事高支払利息割引料比率 (%)	0.25	0.31	0.23	0.18	0.17	0.14	0.30	0.39	0.33	0.21	0.18	0.17
	28 総資本自己資本比率 (%)	41.97	32.28	46.14	47.35	47.32	48.76	35.33	23.53	37.05	42.73	39.66	40.03
	29 固定資産比率 (%)	27.25	29.53	26.49	25.23	25.39	26.04	27.79	30.70	28.74	24.94	23.45	24.19
	30 負債比率 (%)	215.49	233.81	208.57	201.92	214.30	231.43	292.74	346.20	286.83	232.57	299.88	307.79
生産性	31 従業員一人当りの完成工事高 (百万円)	24.78	12.91	25.86	39.99	48.25	59.83	40.61	16.53	33.86	56.60	71.54	97.59
	32 従業員一人当りの付加価値 (百万円)	7.18	4.50	7.52	10.31	12.91	16.13	6.51	3.73	5.58	8.02	11.24	13.75
	33 従業員一人当りの総投資額 (百万円)	21.34	12.29	21.56	33.58	41.91	59.48	34.81	16.98	29.33	46.55	57.70	82.10
	34 従業員一人当りの機械装備額 (百万円)	1.34	1.11	1.41	1.58	1.60	1.52	0.68	0.66	0.72	0.62	0.55	0.84
	35 付加価値率 (%)	32.65	37.65	31.17	27.47	28.35	27.81	18.44	25.31	17.12	15.46	16.46	12.04

土 木 建 築						電 気						管					
全体	1億円 未満	1億円 ～ 5億円	5億円 ～ 10億円	10億円 ～ 30億円	30億円 以上	全体	1億円 未満	1億円 ～ 5億円	5億円 ～ 10億円	10億円 ～ 30億円	30億円 以上	全体	1億円 未満	1億円 ～ 5億円	5億円 ～ 10億円	10億円 ～ 30億円	30億円 以上
2,653	555	1,107	366	405	220	1,840	532	883	238	137	50	2,390	777	1,239	221	128	25
29	5	10	20	35	187	28	5	12	28	55	492	12	5	10	19	39	125
3.48	-0.91	3.63	5.03	5.91	6.27	4.37	-0.31	5.17	8.57	8.42	7.11	4.61	0.81	5.95	7.35	8.25	8.24
9.59	1.66	8.95	11.91	14.51	15.08	9.89	3.58	10.29	16.30	15.02	14.38	11.20	4.30	12.89	15.66	18.07	16.34
2.61	-1.20	2.44	4.23	4.94	5.54	3.76	-0.64	4.59	7.50	7.36	6.96	3.16	0.12	4.19	5.57	6.57	6.32
19.31	25.18	20.21	16.88	14.87	13.09	27.77	32.87	27.50	23.94	20.75	17.85	25.82	29.77	25.27	20.44	18.93	17.60
18.14	29.12	18.90	13.77	10.78	8.19	26.38	37.30	24.80	17.49	14.51	12.77	24.64	32.84	22.46	15.95	13.33	12.36
1.20	-3.81	1.13	3.16	4.12	5.02	1.48	-4.15	2.54	6.23	6.10	5.96	1.17	-3.10	2.67	4.57	5.36	5.75
88.82	110.46	92.47	80.29	71.47	62.90	88.54	106.46	86.55	73.32	67.92	62.37	89.07	101.65	86.07	75.19	71.27	63.29
1.36	1.32	1.39	1.42	1.35	1.20	1.24	1.30	1.24	1.20	1.18	1.09	1.45	1.48	1.46	1.41	1.27	1.23
4.04	4.25	3.98	4.30	4.22	3.13	3.13	3.68	3.10	2.67	2.72	2.35	4.36	4.82	4.43	3.81	2.97	2.65
54.98	68.06	59.67	40.87	41.56	52.83	53.63	61.51	55.47	42.74	47.86	13.35	63.30	69.75	68.66	34.39	35.14	15.46
12.40	17.27	10.95	11.39	12.31	9.99	10.56	13.81	9.61	9.41	7.77	7.06	11.53	13.21	10.85	10.78	10.13	9.02
48.62	50.59	56.22	56.73	39.55	13.65	19.96	22.16	20.65	17.54	15.92	8.63	25.26	29.43	25.11	21.11	13.71	5.38
15.45	20.52	16.87	14.37	10.36	7.42	12.69	14.21	13.10	11.13	9.22	6.75	12.34	13.62	12.53	10.39	7.37	7.05
487.30	658.31	523.12	428.05	334.79	277.54	534.77	591.72	561.87	453.74	390.01	267.59	420.12	435.93	436.71	371.23	276.85	301.38
419.76	523.20	466.96	382.29	291.37	236.44	487.84	529.50	518.02	422.62	347.00	235.17	377.61	373.83	401.98	341.86	246.20	283.03
37.22	36.71	39.20	37.36	35.85	30.93	42.90	43.37	43.68	43.19	40.66	28.41	40.85	38.67	42.86	41.28	35.69	29.75
4.49	5.38	4.63	4.01	3.74	3.82	5.58	5.75	5.68	5.26	5.20	4.50	4.24	4.19	4.36	4.11	3.80	3.87
1.25	1.19	1.16	1.16	1.30	1.98	1.49	1.39	1.41	1.61	1.84	2.55	1.36	1.33	1.30	1.42	1.77	2.81
1.47	1.28	1.30	1.44	1.81	2.17	1.43	1.29	1.35	1.58	1.88	2.17	1.51	1.44	1.43	1.69	2.15	2.52
1.84	1.53	1.79	1.91	2.15	2.12	1.11	1.05	1.07	1.23	1.26	1.55	1.12	1.14	1.05	1.22	1.49	1.52
4.14	4.42	4.27	3.94	3.93	3.56	5.16	5.10	5.28	5.24	4.86	3.82	4.15	3.90	4.35	4.21	3.73	3.71
190.76	207.55	162.36	178.83	183.02	325.31	140.15	132.55	146.08	141.49	150.59	70.80	147.53	152.20	138.69	182.63	156.61	78.71
82.00	99.51	82.97	82.31	70.50	64.14	70.99	87.04	69.31	58.02	57.19	57.21	84.84	102.16	83.34	69.34	55.31	42.80
41.98	44.25	40.61	42.27	42.40	42.33	38.03	37.06	37.89	38.92	38.03	45.86	41.07	43.83	39.43	40.69	42.57	38.27
83.07	117.22	92.68	81.01	50.61	33.41	71.55	104.22	73.08	39.41	29.23	19.61	95.50	129.92	94.36	58.30	24.77	12.39
26.42	42.71	28.18	19.44	14.12	12.18	24.81	36.61	23.43	14.56	11.24	10.81	30.51	46.17	26.00	16.67	9.00	5.26
0.26	0.37	0.28	0.23	0.17	0.14	0.20	0.27	0.20	0.12	0.11	0.10	0.23	0.31	0.21	0.13	0.09	0.03
42.86	31.97	44.22	46.76	47.03	47.60	51.04	41.36	53.47	58.01	57.22	56.20	41.52	26.77	47.37	51.38	51.53	53.64
26.95	30.57	27.24	26.02	23.96	23.97	27.17	26.64	27.80	26.80	25.32	28.28	27.44	28.89	27.12	26.53	24.83	21.42
206.39	233.49	209.01	208.03	195.86	158.70	148.80	195.60	142.99	120.84	98.65	105.26	200.44	254.42	191.37	156.39	133.64	104.96
34.68	13.41	27.57	40.91	55.65	72.43	21.50	12.18	21.76	29.11	34.96	40.31	23.83	12.99	24.75	40.46	45.08	52.80
6.99	3.26	5.66	7.32	10.80	15.77	5.55	4.03	5.56	7.00	7.34	10.02	5.55	3.72	5.99	7.66	7.97	10.70
31.31	14.49	24.49	34.39	48.64	68.21	20.80	12.07	20.89	28.72	33.46	37.37	19.70	11.43	20.26	31.70	37.91	46.59
1.03	0.96	1.09	1.02	0.98	0.96	0.54	0.51	0.57	0.59	0.46	0.44	0.67	0.66	0.69	0.61	0.55	0.56
22.68	27.86	22.28	18.90	20.89	21.75	27.68	34.23	26.05	23.19	21.98	24.79	26.12	30.99	25.39	18.75	18.87	17.00

経営指標の特徴【近畿】

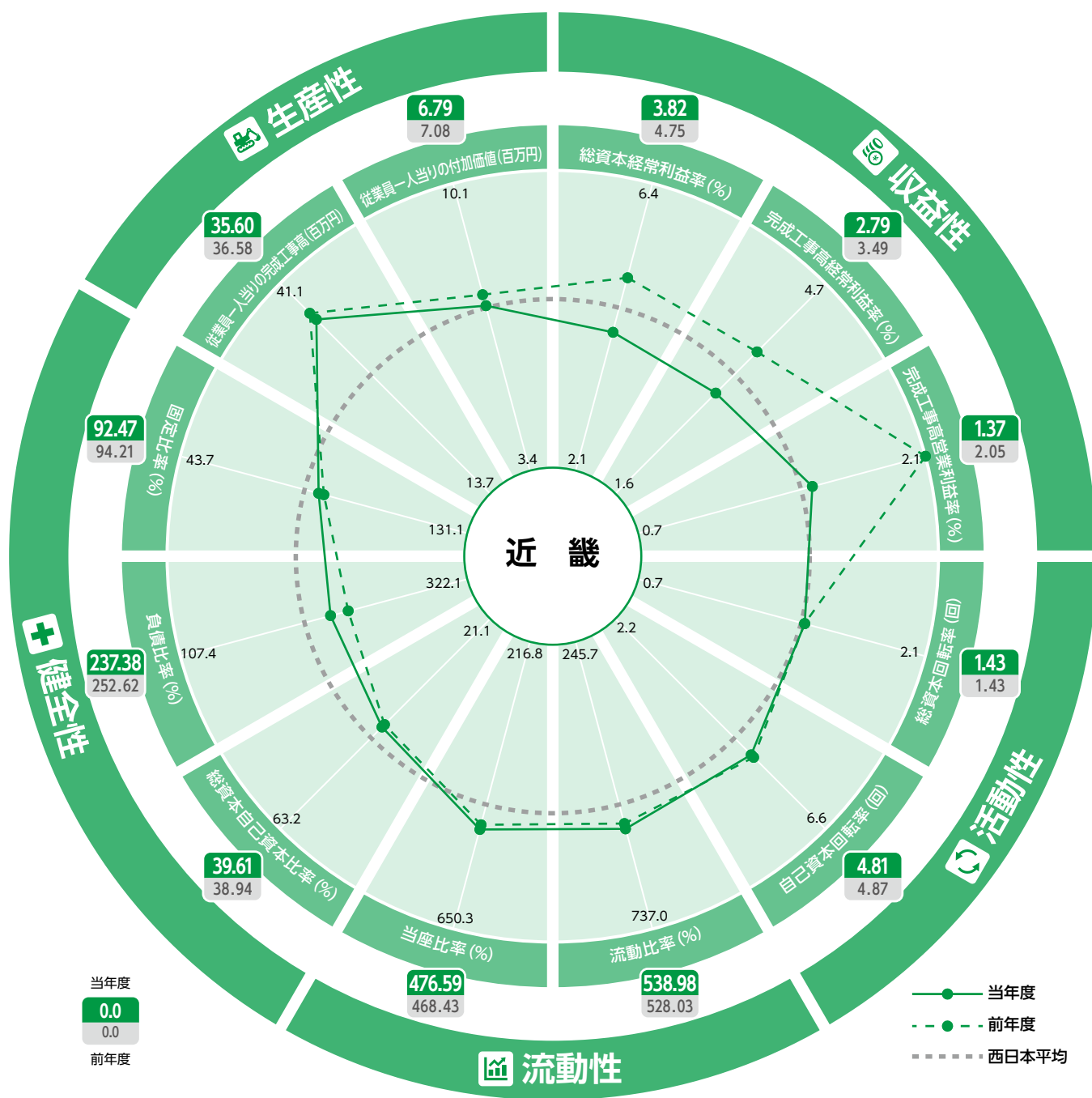

前年度との比較では、負債比率は 237.38%と低下した。  
 一方、完成工事高経常利益率は 2.79%、完成工事高営業利益率は 1.37%と大幅減少した。

西日本全体との比較では、従業員一人当りの完成工事高は 35.60 百万円と大きく上回っている。

一方、完成工事高経常利益率は 2.79%、負債比率は 237.38%と西日本平均を下回っている。

## 業種別・完成工事高別 経営指標一覧表【近畿】

比率	業種 完成工事高	総平均	業種別					完成工事高別				
			土木	建築	土木 建築	電気	管	1億円 未満	1億円 ～ 5億円	5億円 ～ 10億円	10億円 ～ 30億円	30億円 以上
対象企業数(社)		5,459	2,885	672	808	485	609	1,253	2,661	818	505	222
一企業当たり平均従業員数(人)		21	11	47	41	23	12	4	8	15	28	274
収益性	1 総資本経常利益率 (%)	3.82	4.13	2.67	3.12	4.43	4.04	-0.14	4.14	6.43	6.47	5.96
	2 自己資本経常利益率 (%)	10.80	11.33	11.42	9.41	9.41	10.51	4.13	10.28	15.54	16.66	15.05
	3 完成工事高経常利益率 (%)	2.79	3.03	1.82	2.32	3.93	2.49	-0.36	2.92	4.87	5.13	5.30
	4 完成工事高総利益率 (%)	22.01	22.31	19.03	18.71	27.13	24.24	27.25	22.15	19.51	16.61	14.04
	5 販売費及び一般管理费率 (%)	20.99	21.07	19.01	18.13	24.92	23.41	30.76	20.71	15.71	12.05	9.65
	6 完成工事高営業利益率 (%)	1.37	1.65	0.36	1.12	1.97	1.00	-3.15	1.72	4.04	4.48	4.74
	7 損益分岐点比率 (%)	89.21	88.73	90.26	90.24	88.31	89.65	104.98	90.00	79.46	73.10	64.36
活動性	8 総資本回転率(回)	1.43	1.49	1.41	1.36	1.18	1.49	1.41	1.46	1.46	1.40	1.19
	9 自己資本回転率(回)	4.81	4.98	5.96	4.22	3.27	4.75	4.70	4.85	4.79	5.32	3.63
	10 棚卸資産回転率(回)	100.21	116.62	126.79	72.67	60.29	72.32	114.45	112.98	79.08	65.92	48.23
	11 固定資産回転率(回)	16.95	20.63	13.78	13.65	10.57	12.59	21.50	17.14	14.72	12.54	9.46
	12 受取勘定回転率(回)	40.96	45.38	41.34	53.62	18.48	24.45	39.34	44.49	38.83	41.11	16.86
	13 支払勘定回転率(回)	16.91	18.58	13.06	18.47	13.01	14.41	20.67	17.86	14.24	11.48	7.99
流動性	14 流動比率 (%)	538.98	590.66	402.68	516.43	561.12	458.90	692.56	573.11	408.64	328.95	281.96
	15 当座比率 (%)	476.59	519.04	352.74	449.46	513.97	419.94	592.75	510.69	373.52	295.94	253.29
	16 現金比率 (%)	40.27	40.90	38.01	36.44	43.40	42.35	40.63	41.79	39.41	36.46	32.15
	17 運転資本保有月数(ヵ月)	4.54	4.54	3.86	4.52	5.89	4.24	5.38	4.62	3.86	3.53	4.03
	18 売掛金滞留月数(ヵ月)	1.34	1.26	1.37	1.30	1.66	1.46	1.34	1.26	1.32	1.43	2.06
	19 買掛金滞留月数(ヵ月)	1.36	1.25	1.68	1.39	1.44	1.43	1.26	1.25	1.47	1.72	2.10
	20 棚卸資産滞留月数(ヵ月)	1.38	1.31	1.43	1.95	1.15	1.10	1.20	1.27	1.50	1.87	2.07
	21 現金預金手持月数(ヵ月)	4.34	4.27	4.06	4.11	5.62	4.30	4.75	4.42	3.96	3.83	3.79
22 工事費取下げ率 (%)	165.60	155.56	176.08	182.59	163.02	175.41	116.28	165.17	174.14	200.77	220.67	
健全性	23 固定比率 (%)	92.47	90.38	119.64	90.24	79.08	86.70	100.00	93.01	92.01	88.38	66.01
	24 固定長期適合比率 (%)	39.83	38.33	45.58	41.89	37.78	39.58	38.87	38.68	41.34	44.00	43.24
	25 固定負債比率 (%)	116.28	117.02	158.34	97.92	94.12	109.15	129.51	127.14	104.80	87.05	45.51
	26 借入金依存度 (%)	33.15	32.65	37.80	30.39	30.41	36.25	47.17	33.09	25.24	20.23	14.66
	27 完成工事高支払利息割引料比率 (%)	0.25	0.24	0.28	0.28	0.23	0.21	0.32	0.25	0.21	0.18	0.14
	28 総資本自己資本比率 (%)	39.61	40.13	32.36	40.72	46.78	38.01	29.69	41.66	43.39	42.09	48.05
	29 固定資産比率 (%)	26.73	25.88	29.35	27.38	27.31	26.54	27.31	26.95	26.48	25.57	24.56
	30 負債比率 (%)	237.38	236.14	321.21	222.93	181.52	215.56	242.04	235.86	234.22	261.14	192.17
生産性	31 従業員一人当りの完成工事高(百万円)	35.60	33.18	48.27	42.42	27.40	30.84	15.80	32.18	49.37	62.26	77.57
	32 従業員一人当りの付加価値(百万円)	6.79	7.22	6.66	6.69	5.99	5.70	3.80	6.47	8.42	10.51	14.16
	33 従業員一人当りの総資本(百万円)	30.87	27.35	43.21	39.11	27.26	25.83	16.00	27.29	41.01	52.88	71.87
	34 従業員一人当りの機械装備額(百万円)	1.26	1.61	0.78	1.17	0.62	0.73	1.12	1.32	1.36	1.16	1.03
	35 付加価値率 (%)	21.36	24.14	15.37	16.72	22.33	20.22	28.36	20.77	16.53	17.27	17.14

経営指標の特徴【中国】

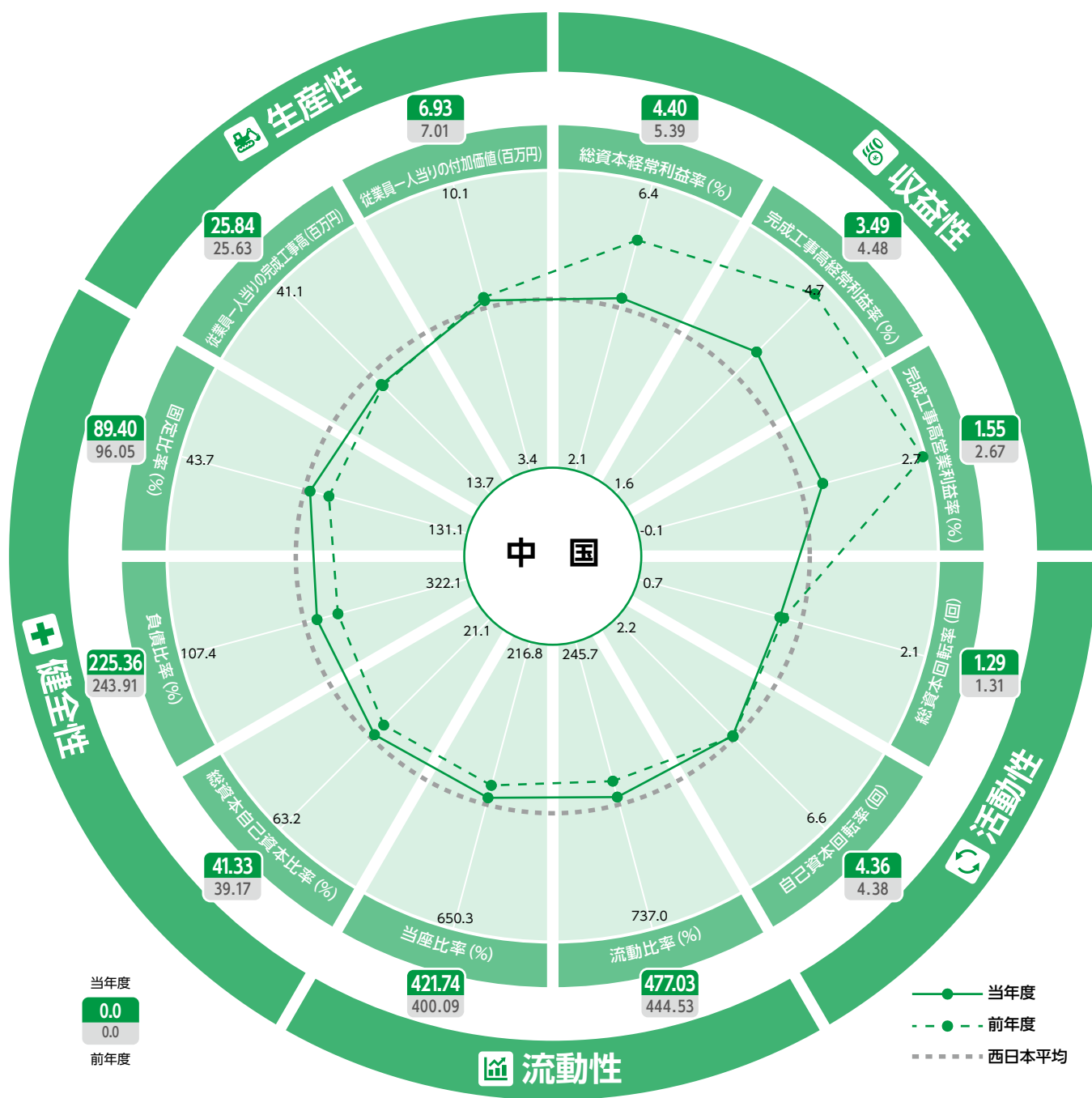

前年度との比較では、負債比率は 225.36%と低下した。

一方、完成工事高経常利益率は 3.49%、完成工事高営業利益率は 1.55%と大幅減少した。

西日本全体との比較では、完成工事高経常利益率は 3.49%、完成工事高営業利益率は 1.55%と西日本平均を上回っている。



## 業種別・完成工事高別 経営指標一覧表【中国】

比率	業種 完成工事高	総平均	業種別					完成工事高別				
			土木	建築	土木 建築	電気	管	1億円 未満	1億円 ～ 5億円	5億円 ～ 10億円	10億円 ～ 30億円	30億円 以上
対象企業数(社)		3,425	1,995	317	437	277	399	944	1,751	386	244	100
一企業当たり平均従業員数(人)		16	12	15	28	33	14	5	11	22	39	146
収益性	1 総資本経常利益率 (%)	4.40	4.85	3.19	3.91	3.42	4.35	0.68	5.20	7.53	6.72	6.54
	2 自己資本経常利益率 (%)	11.97	13.04	11.90	10.84	8.47	10.54	5.20	13.28	15.94	15.22	15.82
	3 完成工事高経常利益率 (%)	3.49	3.84	1.88	3.13	3.55	3.38	-0.25	4.32	6.44	6.07	5.72
	4 完成工事高総利益率 (%)	23.40	24.28	18.78	18.73	26.81	25.50	27.26	23.30	20.72	17.64	14.31
	5 販売費及び一般管理費率 (%)	21.57	22.06	18.34	16.96	25.83	23.78	30.66	20.16	15.18	12.22	9.27
	6 完成工事高営業利益率 (%)	1.55	1.93	0.22	1.62	0.42	1.35	-3.56	2.74	5.22	5.12	5.09
	7 損益分岐点比率 (%)	88.56	88.35	91.75	85.46	88.86	90.19	106.24	86.16	72.47	72.05	68.22
活動性	8 総資本回転率(回)	1.29	1.32	1.36	1.21	1.10	1.32	1.37	1.28	1.24	1.20	1.19
	9 自己資本回転率(回)	4.36	4.56	5.36	4.09	2.50	4.25	5.01	4.31	3.77	4.17	3.35
	10 棚卸資産回転率(回)	63.82	71.35	80.55	42.04	35.08	60.58	83.11	59.69	54.44	39.84	76.88
	11 固定資産回転率(回)	12.47	14.51	13.12	8.04	7.02	10.50	16.88	11.62	9.72	8.43	8.22
	12 受取勘定回転率(回)	40.85	45.90	45.07	47.78	21.20	21.71	39.33	43.33	46.32	30.64	16.66
	13 支払勘定回転率(回)	12.52	12.95	12.45	11.69	13.08	10.92	14.25	12.65	11.08	8.99	8.12
流動性	14 流動比率 (%)	477.03	495.66	390.69	438.85	573.01	427.68	533.10	494.20	410.16	346.33	240.87
	15 当座比率 (%)	421.74	437.23	333.89	376.80	532.31	386.30	452.87	443.79	379.02	303.66	208.08
	16 現金比率 (%)	40.72	41.65	36.55	37.84	43.55	40.67	39.80	42.74	40.67	34.27	29.68
	17 運転資本保有月数(ヵ月)	4.64	4.53	4.03	4.68	6.06	4.60	4.38	4.89	4.57	4.20	3.77
	18 売掛金滞留月数(ヵ月)	1.23	1.13	1.24	1.36	1.46	1.44	1.16	1.18	1.28	1.47	2.01
	19 買掛金滞留月数(ヵ月)	1.49	1.43	1.63	1.68	1.44	1.57	1.47	1.41	1.56	1.87	2.12
	20 棚卸資産滞留月数(ヵ月)	1.50	1.48	1.71	1.99	1.15	1.13	1.19	1.48	1.76	2.10	2.25
	21 現金預金手持月数(ヵ月)	4.78	4.80	4.21	4.79	5.78	4.43	4.63	5.03	4.69	4.07	3.67
22 工事費取下げ率 (%)	170.70	172.74	170.13	224.69	128.48	125.59	178.22	159.96	196.54	126.16	302.86	
健全性	23 固定比率 (%)	89.40	92.19	96.39	87.49	68.36	87.59	103.74	87.61	76.78	83.66	79.37
	24 固定長期適合比率 (%)	43.50	43.20	45.17	45.46	41.40	43.04	47.03	41.70	42.24	45.38	44.70
	25 固定負債比率 (%)	96.39	98.45	116.41	89.14	58.64	106.44	127.83	97.15	64.96	67.57	47.28
	26 借入金依存度 (%)	28.98	29.42	34.09	24.72	23.81	31.06	42.62	27.01	17.04	17.20	14.34
	27 完成工事高支払利息割引料比率 (%)	0.24	0.23	0.33	0.24	0.16	0.24	0.29	0.24	0.16	0.19	0.14
	28 総資本自己資本比率 (%)	41.33	39.58	36.31	43.30	54.51	42.75	28.94	44.39	50.79	48.13	45.89
	29 固定資産比率 (%)	27.84	27.34	28.47	27.73	29.45	28.87	29.79	27.27	27.22	26.92	24.72
	30 負債比率 (%)	225.36	229.92	298.66	238.49	122.00	206.45	263.69	219.65	176.87	223.56	233.86
生産性	31 従業員一人当りの完成工事高(百万円)	25.84	23.96	37.01	35.03	18.98	20.95	13.05	24.70	36.37	49.32	63.53
	32 従業員一人当りの付加価値(百万円)	6.93	7.31	6.57	8.00	5.11	5.42	4.32	6.86	9.06	11.06	14.69
	33 従業員一人当りの総資本額(百万円)	24.13	22.16	33.47	33.64	20.44	18.66	13.30	23.08	33.24	43.44	60.84
	34 従業員一人当りの機械装備額(百万円)	1.01	1.27	0.54	0.94	0.43	0.60	0.95	1.05	1.03	1.02	0.81
	35 付加価値率 (%)	30.13	33.57	20.26	25.03	27.54	28.11	34.39	29.98	25.96	24.24	23.77

経営指標の特徴【四国】

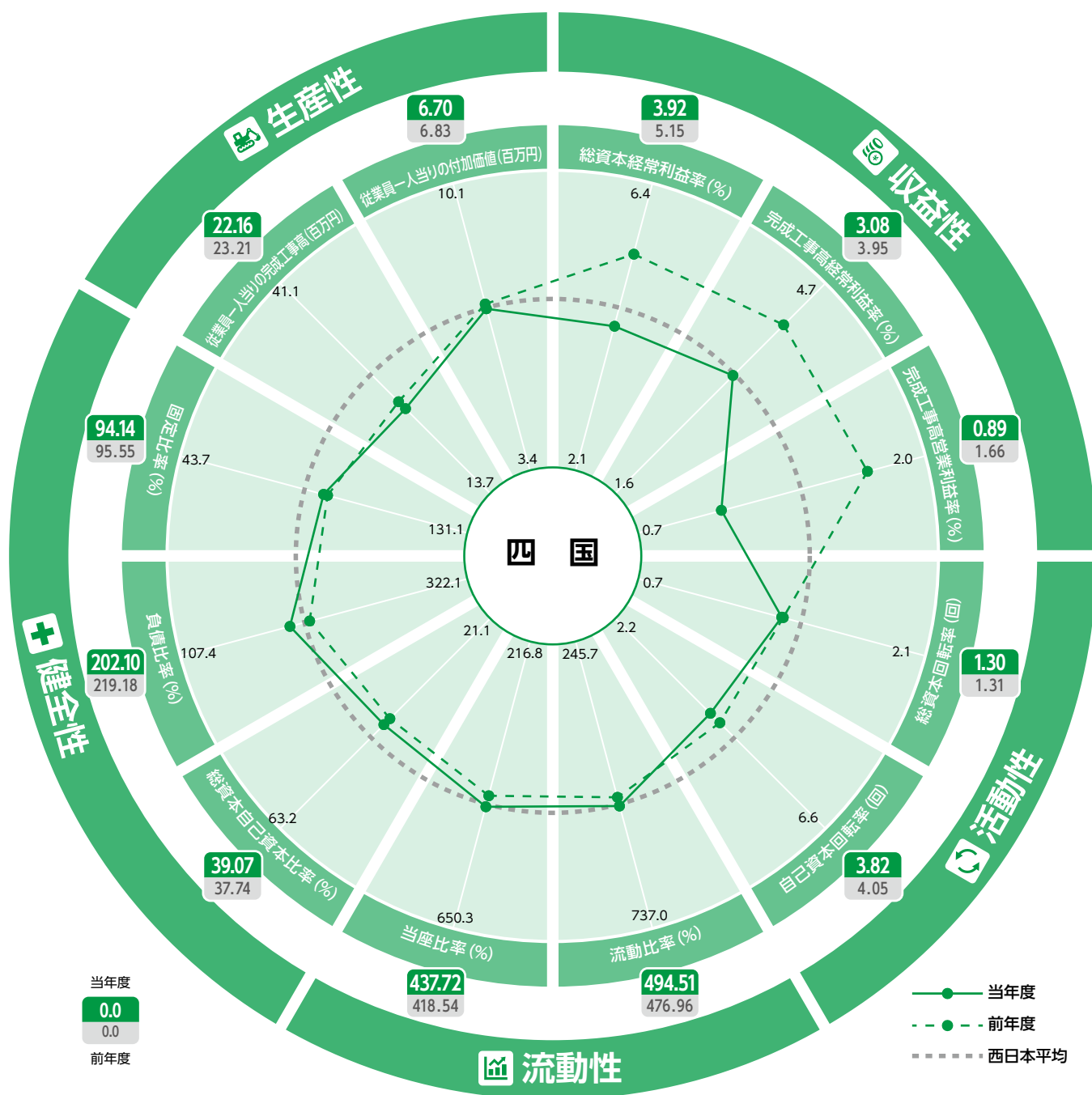

前年度との比較では、負債比率は 202.10%と低下した。

一方、総資本経常利益率は 3.92%、完成工事高営業利益率は 0.89%と大幅減少した。

西日本全体との比較では、負債比率は 202.10%と西日本平均を上回っている。

一方、従業員一人当りの完成工事高は 22.16 百万円と西日本平均を下回っており、特に完成工事高営業利益率は 0.89%と西日本平均を大きく下回っている。

## 業種別・完成工事高別 経営指標一覧表【四国】

比率	業種 完成工事高	総平均	業種別					完成工事高別				
			土木	建築	土木 建築	電気	管	1億円 未満	1億円 ～ 5億円	5億円 ～ 10億円	10億円 ～ 30億円	30億円 以上
対象企業数(社)		2,561	1,503	239	337	174	308	942	1,202	228	154	35
一企業当たり平均従業員数(人)		13	12	14	18	15	9	5	11	23	37	121
収益性	1 総資本経常利益率 (%)	3.92	4.17	2.56	3.32	4.24	4.26	0.28	5.42	8.04	6.54	7.04
	2 自己資本経常利益率 (%)	10.29	11.03	6.35	9.84	9.23	10.89	3.09	12.34	17.16	15.61	17.30
	3 完成工事高経常利益率 (%)	3.08	3.33	1.37	2.78	4.04	2.99	-0.22	4.44	6.64	5.87	6.91
	4 完成工事高総利益率 (%)	24.54	25.39	18.48	21.11	28.29	26.68	28.28	23.79	20.20	16.64	16.11
	5 販売費及び一般管理费率 (%)	23.65	24.25	19.13	20.03	27.17	26.22	32.00	20.91	14.36	12.00	9.45
	6 完成工事高営業利益率 (%)	0.89	1.10	-0.22	0.90	1.26	0.48	-3.52	2.70	5.52	4.85	6.31
	7 損益分岐点比率 (%)	90.66	91.16	93.70	88.97	90.34	87.90	106.89	85.00	73.06	69.31	61.84
活動性	8 総資本回転率(回)	1.30	1.31	1.33	1.30	1.18	1.35	1.35	1.29	1.29	1.23	1.10
	9 自己資本回転率(回)	3.82	3.85	4.00	4.14	3.28	3.55	4.12	3.87	3.07	3.55	2.72
	10 棚卸資産回転率(回)	65.75	71.69	90.65	45.26	53.01	49.03	76.46	68.44	35.82	36.70	56.04
	11 固定資産回転率(回)	9.99	10.02	10.70	10.09	8.15	10.28	12.68	8.04	9.94	10.47	6.68
	12 受取勘定回転率(回)	51.90	59.23	58.33	53.71	21.09	33.66	45.63	54.39	68.72	49.95	15.60
	13 支払勘定回転率(回)	13.56	13.94	12.36	14.51	13.87	11.37	15.08	13.53	11.61	9.36	6.81
流動性	14 流動比率 (%)	494.51	516.90	437.29	467.46	569.32	416.06	533.22	511.80	398.09	335.91	238.48
	15 当座比率 (%)	437.72	461.84	362.19	403.66	516.54	371.28	456.42	465.78	355.21	287.35	199.50
	16 現金比率 (%)	40.20	41.09	35.93	36.77	42.55	41.55	40.21	41.28	40.90	33.68	26.29
	17 運転資本保有月数(ヵ月)	4.48	4.56	3.83	4.16	5.68	4.29	4.54	4.61	4.40	3.45	3.82
	18 売掛金滞留月数(ヵ月)	1.01	0.93	1.14	1.03	1.36	1.12	0.94	1.00	1.10	1.22	1.99
	19 買掛金滞留月数(ヵ月)	1.46	1.42	1.63	1.47	1.38	1.52	1.42	1.37	1.60	1.91	2.44
	20 棚卸資産滞留月数(ヵ月)	1.46	1.48	1.67	1.72	1.02	1.15	1.27	1.47	1.66	2.02	2.19
	21 現金預金手持月数(ヵ月)	4.75	4.89	4.40	4.29	5.41	4.49	4.83	4.83	4.85	3.86	3.45
22 工事費取下げ率 (%)	172.04	166.41	212.03	189.96	155.70	155.77	162.49	180.84	169.00	139.90	245.84	
健全性	23 固定比率 (%)	94.14	92.85	103.62	104.40	83.46	88.27	115.67	87.52	71.52	85.32	69.61
	24 固定長期適合比率 (%)	46.70	46.50	50.28	49.02	41.55	45.38	49.28	44.97	43.15	50.04	51.89
	25 固定負債比率 (%)	91.43	88.40	88.85	106.92	81.46	97.34	129.54	84.35	49.87	45.56	29.87
	26 借入金依存度 (%)	30.49	28.95	34.32	32.73	26.55	34.76	46.32	23.97	15.64	14.13	13.94
	27 完成工事高支払利息割引料比率 (%)	0.28	0.27	0.32	0.32	0.21	0.25	0.38	0.24	0.17	0.17	0.15
	28 総資本自己資本比率 (%)	39.07	40.15	33.77	35.17	50.91	35.43	23.89	47.02	50.38	46.51	47.45
	29 固定資産比率 (%)	30.22	30.00	31.31	30.12	30.00	30.70	31.13	30.36	26.76	28.97	30.12
	30 負債比率 (%)	202.10	195.00	238.58	251.18	147.09	187.59	265.08	179.28	153.64	175.77	142.36
生産性	31 従業員一人当りの完成工事高(百万円)	22.16	19.11	35.45	28.57	21.51	20.18	11.86	22.79	34.07	49.47	69.97
	32 従業員一人当りの付加価値(百万円)	6.70	7.05	5.70	7.12	6.19	5.57	4.30	7.12	9.87	11.30	16.34
	33 従業員一人当りの総資本額(百万円)	20.93	18.42	32.31	26.18	21.72	18.29	12.41	20.82	31.46	45.96	64.67
	34 従業員一人当りの機械装備額(百万円)	1.10	1.35	0.60	1.01	0.52	0.68	0.99	1.22	1.08	1.05	0.89
	35 付加価値率 (%)	34.29	39.45	19.19	28.44	30.93	29.21	38.80	33.01	30.09	26.08	23.23

経営指標の特徴【九州・沖縄】

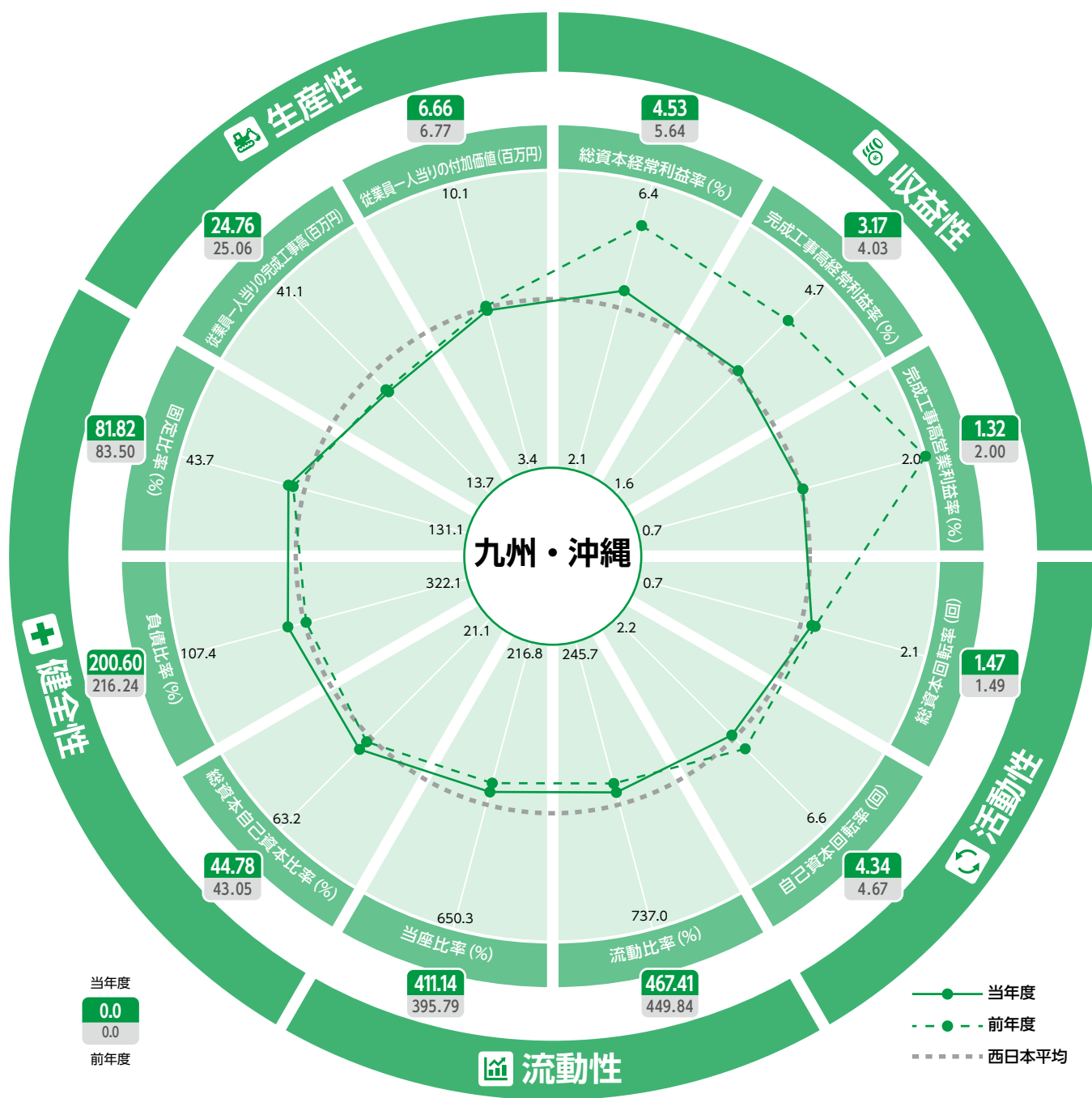

前年度との比較では、負債比率は 200.60%と低下した。

一方、完成工事高経常利益率は 3.17%、完成工事高営業利益率は 1.32%と大幅減少した。

西日本全体との比較では、総資本経常利益率は 4.53%と西日本平均を上回っている。

## 業種別・完成工事高別 経営指標一覧表【九州・沖縄】

比率	業種 完成工事高	総平均	業種別					完成工事高別				
			土木	建築	土木 建築	電気	管	1億円 未満	1億円 ～ 5億円	5億円 ～ 10億円	10億円 ～ 30億円	30億円 以上
対象企業数(社)		9,040	4,958	1,033	1,071	904	1,074	2,941	4,359	943	634	163
一企業当たり平均従業員数(人)		15	12	12	23	32	11	5	11	22	40	190
収益性	1 総資本経常利益率(%)	4.53	4.83	3.28	3.63	4.65	5.13	0.93	5.59	7.52	8.24	6.72
	2 自己資本経常利益率(%)	11.51	12.34	10.30	9.15	10.70	11.90	5.42	12.73	16.57	17.22	17.21
	3 完成工事高経常利益率(%)	3.17	3.43	1.75	2.56	3.68	3.51	0.09	4.04	5.80	6.43	5.95
	4 完成工事高総利益率(%)	24.22	24.93	19.70	19.44	28.30	26.57	29.10	23.39	19.45	17.61	14.72
	5 販売費及び一般管理費率(%)	22.87	23.27	19.75	18.04	27.17	25.20	32.03	20.57	14.61	12.08	9.77
	6 完成工事高営業利益率(%)	1.32	1.57	-0.08	1.18	1.57	1.39	-2.80	2.56	4.73	5.41	5.40
	7 損益分岐点比率(%)	89.39	89.24	92.28	89.07	88.22	88.65	104.07	86.34	76.26	68.93	62.82
活動性	8 総資本回転率(回)	1.47	1.48	1.52	1.44	1.33	1.50	1.48	1.48	1.44	1.39	1.20
	9 自己資本回転率(回)	4.34	4.42	5.42	3.85	3.22	4.41	4.62	4.35	4.11	3.75	3.68
	10 棚卸資産回転率(回)	75.84	87.52	81.27	50.54	56.01	63.29	103.46	69.99	41.06	71.71	41.66
	11 固定資産回転率(回)	14.66	15.77	15.29	14.01	12.12	11.68	16.11	14.06	14.75	13.06	10.90
	12 受取勘定回転率(回)	47.23	55.83	61.57	43.83	20.14	24.64	45.34	52.43	44.29	32.25	20.41
	13 支払勘定回転率(回)	13.98	14.42	14.40	15.04	12.18	11.99	15.73	14.15	11.68	9.94	7.81
流動性	14 流動比率(%)	467.41	481.59	417.04	491.88	502.22	396.56	512.49	478.86	395.40	340.63	287.10
	15 当座比率(%)	411.14	424.83	358.69	420.44	454.68	352.36	434.08	431.11	355.63	298.98	236.48
	16 現金比率(%)	39.89	40.41	37.43	37.69	42.51	39.88	38.61	41.25	40.23	38.47	29.92
	17 運転資本保有月数(ヵ月)	4.31	4.25	3.76	4.48	5.24	4.10	4.33	4.41	4.05	4.05	3.59
	18 売掛金滞留月数(ヵ月)	1.19	1.10	1.18	1.25	1.44	1.35	1.15	1.15	1.21	1.43	1.95
	19 買掛金滞留月数(ヵ月)	1.41	1.35	1.51	1.44	1.43	1.53	1.33	1.33	1.55	1.83	2.20
	20 棚卸資産滞留月数(ヵ月)	1.36	1.30	1.74	1.73	1.10	1.13	1.13	1.37	1.67	1.75	2.04
	21 現金預金手持月数(ヵ月)	4.07	4.13	3.72	3.85	4.67	3.87	4.01	4.14	4.11	4.04	3.37
22 工事費取下げ率(%)	150.32	153.00	132.44	182.14	129.39	139.56	157.88	136.90	156.92	169.39	274.63	
健全性	23 固定比率(%)	81.82	83.96	102.52	66.98	65.06	81.91	98.36	79.29	69.41	58.75	67.66
	24 固定長期適合比率(%)	40.74	41.85	42.46	38.42	36.44	39.96	44.73	39.10	38.42	37.71	43.50
	25 固定負債比率(%)	84.38	85.35	124.00	62.88	62.05	83.82	106.14	86.25	57.90	40.88	36.88
	26 借入金依存度(%)	25.57	25.72	31.04	22.28	21.89	25.98	36.97	22.90	15.13	11.34	11.63
	27 完成工事高支払利息割引料比率(%)	0.24	0.24	0.30	0.24	0.19	0.23	0.31	0.23	0.17	0.12	0.13
	28 総資本自己資本比率(%)	44.78	44.55	37.33	46.72	52.29	44.77	35.68	48.46	50.59	50.90	47.14
	29 固定資産比率(%)	26.58	27.17	25.79	25.33	25.85	26.50	29.56	26.01	23.88	21.92	23.88
	30 負債比率(%)	200.60	203.80	284.06	167.59	139.86	193.39	227.95	195.69	176.45	166.16	199.88
生産性	31 従業員一人当りの完成工事高(百万円)	24.76	22.21	38.23	30.87	19.14	22.18	12.63	24.71	38.23	48.21	67.42
	32 従業員一人当りの付加価値(百万円)	6.66	7.14	6.59	6.75	5.34	5.50	4.24	6.75	9.14	11.58	14.79
	33 従業員一人当りの総資本額(百万円)	20.56	18.56	30.63	26.24	17.29	17.19	11.33	19.90	30.78	40.64	60.40
	34 従業員一人当りの機械装備額(百万円)	1.00	1.23	0.68	0.97	0.54	0.65	0.87	1.05	1.12	1.00	1.04
	35 付加価値率(%)	30.70	35.11	19.70	24.35	29.92	27.87	35.82	29.13	26.55	26.09	24.23

## 業種別・完成工事高別 経営指標一覧表【大阪】

比率	業種 完成工事高	総平均	業種別					完成工事高別				
			土木	建築	土木 建築	電気	管	1億円 未満	1億円 ～ 5億円	5億円 ～ 10億円	10億円 ～ 30億円	30億円 以上
対象企業数(社)		1,800	767	314	257	199	263	355	855	301	188	101
一企業当たり平均従業員数(人)		37	13	84	79	31	15	4	8	14	27	486
収益性	1 総資本経常利益率 (%)	3.51	3.58	2.89	3.23	3.74	4.15	0.00	3.46	5.60	5.38	6.04
	2 自己資本経常利益率 (%)	10.54	9.97	13.98	10.15	8.75	9.90	6.03	8.97	14.32	14.81	16.42
	3 完成工事高経常利益率 (%)	2.44	2.51	1.93	2.36	3.30	2.24	-0.44	2.28	4.04	4.24	5.31
	4 完成工事高総利益率 (%)	21.42	21.52	18.71	17.74	27.49	23.32	26.59	22.15	19.54	15.49	15.15
	5 販売費及び一般管理费率 (%)	21.02	20.88	18.56	17.99	26.68	22.95	30.78	21.80	16.34	12.12	10.37
	6 完成工事高営業利益率 (%)	0.99	1.20	0.30	0.83	1.68	0.84	-3.34	0.87	3.38	3.61	4.76
	7 損益分岐点比率 (%)	89.78	89.23	90.26	90.08	91.11	89.50	103.03	92.62	83.11	75.53	66.60
活動性	8 総資本回転率(回)	1.49	1.51	1.52	1.52	1.19	1.58	1.48	1.53	1.50	1.47	1.18
	9 自己資本回転率(回)	5.54	5.72	7.51	4.94	3.52	4.79	4.69	5.62	5.63	6.93	4.33
	10 棚卸資産回転率(回)	123.73	141.29	159.36	101.42	66.11	106.25	120.49	141.20	113.74	106.60	60.14
	11 固定資産回転率(回)	19.35	24.26	16.99	17.84	12.14	14.96	28.14	19.06	17.11	14.99	9.63
	12 受取勘定回転率(回)	31.94	30.91	37.70	49.96	19.11	21.85	30.62	32.17	33.91	36.21	20.64
	13 支払勘定回転率(回)	17.11	18.74	13.43	21.80	13.25	15.27	22.96	17.99	14.71	11.96	7.58
流動性	14 流動比率 (%)	522.00	558.04	378.29	577.05	594.10	483.79	708.17	562.11	425.48	321.11	242.88
	15 当座比率 (%)	467.91	494.58	343.19	513.71	532.20	448.49	611.74	509.64	387.66	290.33	216.61
	16 現金比率 (%)	39.72	39.70	38.25	36.26	43.62	41.87	40.99	41.82	38.85	34.77	29.51
	17 運転資本保有月数(ヵ月)	4.40	4.46	3.65	4.31	5.83	4.12	5.36	4.60	3.92	3.09	3.50
	18 売掛金滞留月数(ヵ月)	1.57	1.59	1.47	1.46	1.77	1.57	1.70	1.43	1.49	1.67	2.34
	19 買掛金滞留月数(ヵ月)	1.43	1.33	1.72	1.44	1.44	1.40	1.26	1.32	1.47	1.79	2.14
	20 棚卸資産滞留月数(ヵ月)	1.33	1.37	1.23	1.90	1.03	1.05	1.15	1.13	1.48	1.87	2.04
	21 現金預金手持月数(ヵ月)	4.15	4.03	3.85	3.94	5.38	4.11	4.46	4.39	3.73	3.56	3.38
22 工事費取下げ率 (%)	182.75	156.76	187.15	238.35	186.97	175.92	97.47	188.13	140.39	275.62	226.27	
健全性	23 固定比率 (%)	96.61	98.89	130.86	80.75	79.14	78.18	83.18	102.26	98.74	98.09	78.89
	24 固定長期適合比率 (%)	38.61	36.87	43.11	40.94	36.73	37.45	34.61	37.55	39.38	44.88	45.47
	25 固定負債比率 (%)	145.88	163.53	187.43	104.34	112.70	111.00	129.87	167.23	147.59	116.25	71.45
	26 借入金依存度 (%)	36.88	38.67	39.39	31.35	34.75	35.82	51.14	37.60	30.65	25.72	21.28
	27 完成工事高支払利息割引料比率 (%)	0.25	0.26	0.29	0.25	0.26	0.16	0.28	0.27	0.24	0.18	0.18
	28 総資本自己資本比率 (%)	37.65	37.87	31.00	39.86	44.26	37.81	30.53	39.24	40.11	36.00	43.64
	29 固定資産比率 (%)	25.76	24.89	27.68	25.27	26.19	26.19	25.22	26.48	25.48	24.42	24.85
	30 負債比率 (%)	269.95	290.96	351.97	235.11	190.52	204.93	209.27	271.09	287.61	331.46	255.59
生産性	31 従業員一人当りの完成工事高(百万円)	40.07	36.86	54.70	49.68	26.48	33.78	17.66	34.56	53.01	67.89	78.56
	32 従業員一人当りの付加価値(百万円)	7.12	7.65	7.33	6.83	6.24	6.33	3.71	6.39	8.97	10.37	15.40
	33 従業員一人当りの総資本額(百万円)	34.16	31.07	45.60	43.62	26.11	26.80	16.75	29.44	43.44	55.43	70.98
	34 従業員一人当りの機械装備額(百万円)	1.12	1.60	0.85	0.95	0.62	0.67	1.06	1.12	1.20	1.01	1.24
	35 付加価値率 (%)	19.25	21.74	14.34	13.60	24.23	19.73	24.89	19.13	16.37	15.98	15.74

## 業種別・完成工事高別 経営指標一覧表【滋賀】

比率	業種 完成工事高	総平均	業種別					完成工事高別				
			土木	建築	土木 建築	電気	管	1億円 未満	1億円 ～ 5億円	5億円 ～ 10億円	10億円 ～ 30億円	30億円 以上
対象企業数(社)		503	282	60	48	47	66	141	241	65	36	20
一企業当り平均従業員数(人)		12	9	13	30	12	9	4	8	15	30	71
収益性	1 総資本経常利益率(%)	5.10	6.11	2.74	3.93	5.22	3.82	1.14	5.45	9.85	8.63	6.10
	2 自己資本経常利益率(%)	13.89	17.04	10.57	10.60	11.58	7.86	6.03	13.99	24.51	19.24	13.96
	3 完成工事高経常利益率(%)	4.00	4.90	1.96	2.77	4.19	2.81	1.60	4.28	6.68	5.71	5.32
	4 完成工事高総利益率(%)	23.82	24.31	19.96	17.86	29.22	25.86	29.80	23.49	19.59	17.52	11.88
	5 販売費及び一般管理費率(%)	21.81	21.65	19.69	16.71	25.48	25.41	31.98	20.86	13.40	11.57	7.42
	6 完成工事高営業利益率(%)	2.31	3.21	1.10	1.70	2.11	0.16	-1.51	2.79	6.19	5.25	4.87
	7 損益分岐点比率(%)	84.95	83.46	88.33	83.78	87.32	87.46	99.97	84.63	70.66	69.98	56.53
活動性	8 総資本回転率(回)	1.40	1.49	1.33	1.37	1.07	1.35	1.31	1.43	1.52	1.54	1.18
	9 自己資本回転率(回)	4.23	4.52	4.39	3.97	3.51	3.58	4.55	4.02	4.37	4.96	2.97
	10 棚卸資産回転率(回)	57.44	74.32	40.30	37.82	45.93	28.39	96.31	56.36	22.77	14.69	22.96
	11 固定資産回転率(回)	13.21	15.05	13.23	11.01	10.26	9.02	16.10	11.51	14.16	12.96	11.81
	12 受取勘定回転率(回)	38.88	48.11	40.37	28.89	13.81	26.20	24.83	48.63	41.19	35.47	11.16
	13 支払勘定回転率(回)	14.66	15.86	10.78	14.14	13.67	14.13	16.74	14.92	13.00	11.04	9.25
流動性	14 流動比率(%)	490.11	493.44	390.06	476.83	506.23	565.90	587.95	513.19	337.67	278.41	437.69
	15 当座比率(%)	445.28	455.24	349.15	381.69	470.00	517.33	546.27	456.97	314.08	254.21	405.54
	16 現金比率(%)	42.07	42.07	37.96	38.90	44.02	46.63	42.00	42.97	41.89	35.70	43.77
	17 運転資本保有月数(ヵ月)	4.65	4.26	4.05	5.03	6.56	5.19	5.31	4.76	3.47	3.11	5.54
	18 売掛金滞留月数(ヵ月)	1.36	1.26	1.42	1.47	1.87	1.25	1.46	1.31	1.16	1.49	1.68
	19 買掛金滞留月数(ヵ月)	1.34	1.20	1.85	1.50	1.39	1.34	1.31	1.24	1.47	1.60	1.92
	20 棚卸資産滞留月数(ヵ月)	1.37	1.32	1.89	1.39	1.27	1.19	1.17	1.31	1.53	1.81	2.36
21 現金預金手持月数(ヵ月)	4.60	4.20	4.46	4.76	6.01	5.28	4.93	4.69	4.12	3.14	5.44	
22 工事費取下げ率(%)	137.35	113.57	165.31	181.84	166.38	155.88	84.95	149.42	164.30	122.46	184.18	
健全性	23 固定比率(%)	91.97	93.17	109.98	90.68	73.96	85.45	138.86	82.19	79.52	60.97	34.37
	24 固定長期適合比率(%)	39.87	39.43	46.01	38.83	37.30	38.74	41.17	39.72	42.98	36.41	29.45
	25 固定負債比率(%)	100.84	100.81	129.60	85.88	114.90	76.27	169.00	93.38	57.32	54.64	11.45
	26 借入金依存度(%)	29.25	30.94	29.03	31.38	22.73	25.27	42.30	29.57	16.73	13.85	4.52
	27 完成工事高支払利息割引料比率(%)	0.31	0.34	0.32	0.30	0.26	0.20	0.46	0.31	0.14	0.19	0.09
	28 総資本自己資本比率(%)	41.97	40.56	36.37	39.89	53.17	47.00	33.63	44.25	44.95	46.31	53.44
	29 固定資産比率(%)	26.29	26.21	28.03	26.36	26.40	24.95	28.38	26.73	25.78	22.59	15.38
30 負債比率(%)	223.66	226.32	303.82	193.33	195.50	182.35	303.07	201.14	188.26	216.33	153.65	
生産性	31 従業員一人当りの完成工事高(百万円)	32.91	31.20	41.89	43.04	27.28	28.72	14.73	30.74	47.03	56.61	84.31
	32 従業員一人当りの付加価値(百万円)	8.12	9.03	5.44	10.62	5.98	6.15	4.97	8.42	8.62	11.13	18.99
	33 従業員一人当りの総資本額(百万円)	28.66	24.50	40.14	42.72	28.26	26.23	17.06	26.63	36.89	42.46	80.45
	34 従業員一人当りの機械装備額(百万円)	1.30	1.68	0.81	1.14	0.53	0.86	1.20	1.39	1.53	0.95	0.77
	35 付加価値率(%)	28.45	32.56	17.76	25.00	26.58	24.38	36.30	28.41	16.94	21.35	24.68

## 業種別・完成工事高別 経営指標一覧表【京都】

比率	業種 完成工事高	総平均	業種別					完成工事高別				
			土木	建築	土木 建築	電気	管	1億円 未満	1億円 ～ 5億円	5億円 ～ 10億円	10億円 ～ 30億円	30億円 以上
対象企業数(社)		932	527	86	141	89	89	237	449	144	75	27
一企業当たり平均従業員数(人)		12	9	11	18	18	10	4	8	16	25	69
収益性	1 総資本経常利益率 (%)	3.75	4.14	3.01	3.03	4.13	2.90	-0.11	4.39	6.16	6.81	5.06
	2 自己資本経常利益率 (%)	9.69	10.72	7.91	9.70	8.00	6.35	2.90	10.27	12.67	16.10	15.28
	3 完成工事高経常利益率 (%)	2.63	2.86	1.50	2.28	4.30	1.27	-0.52	3.21	4.56	4.45	4.46
	4 完成工事高総利益率 (%)	23.20	23.49	19.57	20.74	26.92	24.99	28.77	23.49	18.74	16.68	14.49
	5 販売費及び一般管理费率 (%)	22.19	22.43	20.08	19.85	24.35	24.32	32.11	21.74	15.34	12.00	11.26
	6 完成工事高営業利益率 (%)	1.20	1.52	-0.15	1.22	2.14	-0.33	-3.26	2.02	3.80	3.80	3.83
	7 損益分岐点比率 (%)	88.89	87.83	91.13	90.16	87.14	92.74	102.06	88.29	80.59	74.59	69.21
活動性	8 総資本回転率(回)	1.50	1.62	1.31	1.43	1.10	1.49	1.36	1.53	1.63	1.53	1.38
	9 自己資本回転率(回)	4.36	4.82	3.85	3.89	2.54	4.55	3.98	4.46	4.37	4.95	3.64
	10 棚卸資産回転率(回)	111.58	130.76	176.62	80.24	60.23	58.78	171.54	112.61	57.51	83.62	29.71
	11 固定資産回転率(回)	19.97	25.53	12.39	14.35	8.97	14.78	17.03	23.16	19.01	15.54	9.11
	12 受取勘定回転率(回)	44.80	50.64	36.47	61.54	15.92	29.70	35.40	50.45	51.44	36.97	14.29
	13 支払勘定回転率(回)	20.64	22.86	15.59	23.44	12.68	16.23	23.49	21.30	18.59	15.42	11.32
流動性	14 流動比率 (%)	651.34	740.02	488.01	560.68	602.92	477.29	878.49	654.64	484.94	383.59	332.68
	15 当座比率 (%)	565.95	632.82	432.89	477.72	565.06	440.10	726.56	580.94	442.55	338.63	299.79
	16 現金比率 (%)	41.50	42.43	39.27	35.89	45.16	43.59	42.81	42.65	40.63	36.14	31.95
	17 運転資本保有月数(ヵ月)	4.68	4.65	4.18	4.18	6.50	4.35	5.74	4.57	3.78	3.89	4.98
	18 売掛金滞留月数(ヵ月)	1.18	1.09	1.34	1.07	1.56	1.38	1.24	1.11	1.10	1.41	1.75
	19 買掛金滞留月数(ヵ月)	1.15	1.04	1.54	1.07	1.48	1.23	1.11	1.06	1.21	1.49	1.76
	20 棚卸資産滞留月数(ヵ月)	1.13	1.05	1.13	1.49	1.23	0.96	0.91	1.04	1.31	1.61	2.25
	21 現金預金手持月数(ヵ月)	4.49	4.25	4.63	4.08	6.47	4.36	5.34	4.42	3.91	3.63	4.04
22 工事費取下げ率 (%)	177.17	181.08	241.60	166.57	155.21	133.63	114.07	173.52	222.16	182.72	286.24	
健全性	23 固定比率 (%)	83.90	79.39	96.50	99.87	74.19	84.02	94.22	83.62	79.83	80.45	49.04
	24 固定長期適合比率 (%)	39.49	36.03	51.33	46.61	37.93	38.58	38.01	38.86	41.06	43.37	42.56
	25 固定負債比率 (%)	96.49	101.95	108.25	93.15	65.21	87.83	121.15	104.39	70.14	65.20	21.36
	26 借入金依存度 (%)	30.93	28.37	37.72	30.37	28.00	43.27	45.62	30.09	20.77	16.24	13.28
	27 完成工事高支払利息割引料比率 (%)	0.20	0.18	0.20	0.29	0.18	0.16	0.22	0.20	0.17	0.18	0.11
	28 総資本自己資本比率 (%)	43.23	44.24	35.12	45.42	49.78	35.33	32.07	45.01	50.98	46.84	53.71
	29 固定資産比率 (%)	27.46	25.48	33.73	31.93	28.03	25.49	27.71	27.84	27.08	25.66	26.26
	30 負債比率 (%)	186.91	195.76	207.57	183.60	137.62	167.18	203.12	189.69	164.56	203.48	105.85
生産性	31 従業員一人当りの完成工事高(百万円)	32.67	32.48	39.02	36.28	27.81	26.99	16.49	30.62	48.07	61.68	63.04
	32 従業員一人当りの付加価値(百万円)	7.11	7.77	7.48	6.47	5.75	5.37	4.61	7.12	9.27	10.03	12.14
	33 従業員一人当りの総資本額(百万円)	27.31	24.25	42.39	32.55	28.06	21.38	17.02	24.02	38.33	49.85	62.81
	34 従業員一人当りの機械装備額(百万円)	1.16	1.48	0.73	0.99	0.61	0.65	1.03	1.25	1.37	0.85	0.57
	35 付加価値率 (%)	23.49	25.85	19.12	21.37	20.17	20.52	30.88	23.09	18.12	15.34	18.49



## 業種別・完成工事高別 経営指標一覧表【奈良】

比率	業種 完成工事高	総平均	業種別					完成工事高別				
			土木	建築	土木 建築	電気	管	1億円 未満	1億円 ～ 5億円	5億円 ～ 10億円	10億円 ～ 30億円	30億円 以上
対象企業数(社)		329	207	17	69	15	21	86	164	39	30	10
一企業当たり平均従業員数(人)		15	9	34	27	20	9	5	9	15	31	153
収益性	1 総資本経常利益率 (%)	2.83	2.91	3.38	2.05	5.39	2.12	-1.44	3.75	5.34	6.02	4.08
	2 自己資本経常利益率 (%)	7.92	7.49	8.36	4.54	13.29	23.46	3.22	6.78	14.54	15.62	11.11
	3 完成工事高経常利益率 (%)	2.20	2.17	2.80	1.34	3.98	3.63	-1.05	2.72	4.36	5.15	3.63
	4 完成工事高総利益率 (%)	22.46	23.10	20.14	18.44	25.24	29.36	25.82	22.57	21.04	17.97	12.31
	5 販売費及び一般管理费率 (%)	21.77	22.29	19.43	18.68	22.50	28.27	30.42	20.71	17.66	13.18	9.68
	6 完成工事高営業利益率 (%)	0.91	0.93	1.63	0.55	2.74	-0.01	-4.05	2.03	3.38	4.78	3.23
	7 損益分岐点比率 (%)	91.48	91.62	86.07	93.67	87.69	90.16	109.10	88.51	84.13	73.85	70.95
活動性	8 総資本回転率(回)	1.31	1.33	1.11	1.16	1.44	1.64	1.20	1.36	1.29	1.35	1.15
	9 自己資本回転率(回)	3.97	3.84	2.83	3.43	6.01	6.95	4.04	3.72	4.15	5.09	3.10
	10 棚卸資産回転率(回)	71.68	80.40	189.34	21.76	30.63	75.64	72.03	87.05	50.80	30.51	21.03
	11 固定資産回転率(回)	12.33	13.23	11.00	10.34	10.27	12.37	13.72	12.43	11.32	10.54	9.26
	12 受取勘定回転率(回)	51.05	58.94	16.49	57.22	15.85	23.23	89.21	47.01	35.76	24.05	6.98
	13 支払勘定回転率(回)	18.18	19.92	10.53	18.51	10.32	12.93	21.01	20.35	11.38	12.53	4.75
流動性	14 流動比率 (%)	630.63	718.43	385.51	578.26	387.30	348.75	746.74	702.60	423.53	338.35	227.20
	15 当座比率 (%)	513.44	562.92	307.31	518.13	366.12	308.76	617.23	563.58	332.30	315.12	190.45
	16 現金比率 (%)	38.80	38.77	36.93	37.37	36.96	46.44	36.73	39.88	41.67	36.92	32.67
	17 運転資本保有月数(ヵ月)	5.26	5.28	4.71	6.06	4.08	3.74	7.09	4.98	4.60	3.23	3.85
	18 売掛金滞留月数(ヵ月)	1.20	1.14	1.45	1.20	1.58	1.26	0.96	1.28	1.11	1.24	2.05
	19 買掛金滞留月数(ヵ月)	1.36	1.28	1.78	1.39	1.62	1.51	1.27	1.21	1.47	1.76	2.76
	20 棚卸資産滞留月数(ヵ月)	1.73	1.53	2.17	2.66	1.05	0.86	1.81	1.76	1.39	1.69	2.16
	21 現金預金手持月数(ヵ月)	4.37	4.30	4.43	4.77	4.02	3.98	4.93	4.19	4.56	3.84	3.66
22 工事費取下げ率 (%)	147.25	146.79	119.15	117.75	227.69	217.22	146.59	110.10	248.78	205.85	155.10	
健全性	23 固定比率 (%)	77.53	71.79	75.18	64.31	168.71	124.48	74.05	73.81	84.94	106.00	45.42
	24 固定長期適合比率 (%)	35.77	36.02	39.00	33.14	35.06	39.78	33.82	34.83	36.05	46.34	33.03
	25 固定負債比率 (%)	93.51	88.74	82.97	66.81	211.89	168.87	81.85	97.98	110.03	98.97	31.32
	26 借入金依存度 (%)	32.48	32.28	29.83	28.98	40.29	43.19	36.16	34.34	27.26	23.83	15.27
	27 完成工事高支払利息割引料比率 (%)	0.26	0.24	0.24	0.32	0.35	0.16	0.23	0.29	0.26	0.18	0.10
	28 総資本自己資本比率 (%)	41.10	42.70	37.76	41.91	33.34	30.50	42.09	40.96	41.50	38.64	41.12
	29 固定資産比率 (%)	24.70	24.84	25.68	23.31	29.22	23.56	24.64	24.64	23.95	28.33	18.12
	30 負債比率 (%)	210.34	193.74	180.22	208.99	343.57	330.42	209.64	189.35	266.74	261.12	162.15
生産性	31 従業員一人当りの完成工事高(百万円)	32.87	31.39	51.75	35.26	27.93	26.76	13.55	30.18	50.14	61.05	92.44
	32 従業員一人当りの付加価値(百万円)	5.54	5.62	8.17	4.35	7.34	5.25	2.19	4.82	8.33	13.63	13.21
	33 従業員一人当りの総資本額(百万円)	30.11	27.40	49.27	37.63	22.87	20.33	15.31	26.29	43.86	54.71	90.29
	34 従業員一人当りの機械装備額(百万円)	1.58	1.81	0.87	1.44	0.69	0.98	1.41	1.53	1.60	2.46	1.05
	35 付加価値率 (%)	18.98	21.55	16.78	10.40	18.20	24.49	23.56	18.22	15.59	18.39	10.33

## 業種別・完成工事高別 経営指標一覧表【和歌山】

比率	業種 完成工事高	総平均	業種別					完成工事高別				
			土木	建築	土木 建築	電気	管	1億円 未満	1億円 ～ 5億円	5億円 ～ 10億円	10億円 ～ 30億円	30億円 以上
対象企業数(社)		607	356	41	115	45	50	158	330	62	41	16
一企業当り平均従業員数(人)		10	9	9	15	13	10	4	8	15	28	60
収益性	1 総資本経常利益率 (%)	3.97	4.34	1.54	1.92	4.92	7.21	-0.83	4.84	7.34	8.29	7.39
	2 自己資本経常利益率 (%)	12.07	13.36	13.58	5.44	13.45	16.36	5.38	12.30	15.62	22.76	15.87
	3 完成工事高経常利益率 (%)	2.91	3.27	1.13	1.43	4.58	3.88	-0.43	3.15	6.03	6.69	7.45
	4 完成工事高総利益率 (%)	21.56	21.41	19.82	19.49	26.38	24.58	25.92	20.98	19.37	16.54	13.83
	5 販売費及び一般管理费率 (%)	19.67	19.03	20.41	19.33	22.58	21.81	28.32	18.10	14.26	10.81	8.55
	6 完成工事高営業利益率 (%)	1.69	2.18	-0.59	0.00	2.91	2.99	-2.59	2.25	5.04	6.06	6.37
	7 損益分岐点比率 (%)	90.66	88.61	91.28	101.54	81.01	88.39	109.10	89.16	74.81	68.20	54.41
活動性	8 総資本回転率(回)	1.43	1.50	1.24	1.22	1.39	1.57	1.53	1.43	1.32	1.33	0.98
	9 自己資本回転率(回)	4.18	4.55	3.42	3.37	3.05	4.97	4.26	4.21	4.35	4.00	2.66
	10 棚卸資産回転率(回)	70.87	81.19	47.59	55.98	85.96	42.70	77.78	77.75	56.61	34.56	26.35
	11 固定資産回転率(回)	13.82	16.28	9.54	9.97	8.90	13.26	16.70	14.34	9.38	8.25	6.95
	12 受取勘定回転率(回)	56.01	57.31	98.28	62.60	27.39	29.50	48.79	61.06	44.36	71.40	22.71
	13 支払勘定回転率(回)	17.14	18.38	13.12	17.14	14.02	14.58	20.23	17.53	12.61	12.24	10.22
流動性	14 流動比率 (%)	557.83	622.54	384.31	516.08	477.45	397.98	649.85	586.43	376.54	328.28	390.50
	15 当座比率 (%)	498.12	559.84	316.23	448.32	431.96	371.29	545.52	536.61	343.92	300.54	358.34
	16 現金比率 (%)	40.67	42.45	32.56	35.92	43.91	42.61	39.13	42.09	39.85	37.71	38.01
	17 運転資本保有月数(ヵ月)	4.14	4.11	3.43	4.41	4.65	3.96	4.21	4.21	3.76	3.79	4.71
	18 売掛金滞留月数(ヵ月)	1.07	1.00	0.86	1.10	1.29	1.41	1.15	1.01	0.99	1.17	1.57
	19 買掛金滞留月数(ヵ月)	1.29	1.20	1.47	1.33	1.42	1.50	1.24	1.21	1.50	1.56	1.88
	20 棚卸資産滞留月数(ヵ月)	1.48	1.34	1.88	2.07	0.96	1.19	1.14	1.50	1.83	1.75	2.11
	21 現金預金手持月数(ヵ月)	4.27	4.38	3.87	4.02	4.82	3.96	4.08	4.43	4.07	3.88	4.82
22 工事費取下げ率 (%)	183.42	177.65	129.08	205.62	190.07	210.26	206.53	195.70	120.86	158.17	107.10	
健全性	23 固定比率 (%)	88.76	90.09	102.60	89.61	78.48	76.54	108.67	79.64	101.50	97.01	53.05
	24 固定長期適合比率 (%)	41.86	40.45	51.89	44.47	37.60	42.07	43.31	40.09	44.76	47.10	40.81
	25 固定負債比率 (%)	86.76	96.27	83.15	74.14	66.64	70.73	97.91	88.53	73.13	87.04	20.73
	26 借入金依存度 (%)	29.36	29.65	35.91	27.98	24.92	29.20	44.62	26.96	20.44	14.92	5.46
	27 完成工事高支払利息割引料比率 (%)	0.21	0.21	0.23	0.21	0.13	0.30	0.29	0.18	0.22	0.19	0.05
	28 総資本自己資本比率 (%)	40.09	39.04	32.83	40.27	48.57	45.22	26.94	43.33	45.19	47.95	55.57
	29 固定資産比率 (%)	27.68	26.46	32.77	29.40	27.68	28.29	29.93	26.91	27.49	27.72	23.13
	30 負債比率 (%)	199.05	210.36	193.42	182.87	172.70	185.70	208.29	197.85	186.97	205.34	186.12
生産性	31 従業員一人当りの完成工事高(百万円)	30.78	30.00	36.77	35.40	27.09	24.46	13.73	30.72	46.41	55.32	72.60
	32 従業員一人当りの付加価値(百万円)	6.13	6.58	4.79	6.30	6.03	4.15	3.33	6.10	6.93	12.92	14.30
	33 従業員一人当りの総資本額(百万円)	26.88	25.14	32.69	33.60	25.60	20.10	12.17	25.56	39.74	49.68	85.48
	34 従業員一人当りの機械装備額(百万円)	1.34	1.62	0.74	1.41	0.57	0.56	0.92	1.52	1.50	1.37	0.85
	35 付加価値率 (%)	21.22	22.68	17.94	18.12	22.46	19.64	26.32	20.09	15.28	22.29	15.70

## 業種別・完成工事高別 経営指標一覧表【兵庫】

比率	業種 完成工事高	総平均	業種別					完成工事高別				
			土木	建築	土木 建築	電気	管	1億円 未満	1億円 ～ 5億円	5億円 ～ 10億円	10億円 ～ 30億円	30億円 以上
対象企業数(社)		1,288	746	154	178	90	120	276	622	207	135	48
一企業当たり平均従業員数(人)		15	12	17	29	21	10	4	8	17	29	124
収益性	1 総資本経常利益率 (%)	3.98	4.20	2.20	4.02	5.46	3.80	-0.23	4.13	6.66	6.79	6.14
	2 自己資本経常利益率 (%)	10.89	11.20	8.27	12.35	8.51	11.93	0.94	10.46	16.66	17.17	13.06
	3 完成工事高経常利益率 (%)	3.03	3.08	1.81	3.11	4.52	3.02	-0.88	3.00	5.49	6.10	5.40
	4 完成工事高総利益率 (%)	21.38	21.73	18.65	18.35	26.11	23.78	26.66	21.18	19.73	17.61	12.76
	5 販売費及び一般管理费率 (%)	20.19	20.74	18.63	16.39	22.84	22.44	30.47	19.79	15.83	12.23	8.35
	6 完成工事高営業利益率 (%)	1.61	1.55	0.63	2.22	1.81	2.15	-3.71	1.88	4.35	5.27	4.93
	7 損益分岐点比率 (%)	89.06	90.13	90.75	83.78	87.46	89.34	108.95	90.58	76.50	70.98	61.78
活動性	8 総資本回転率(回)	1.35	1.41	1.33	1.24	1.14	1.32	1.42	1.36	1.35	1.21	1.18
	9 自己資本回転率(回)	4.85	5.03	5.53	4.37	2.96	5.00	6.04	5.07	4.27	3.84	2.87
	10 棚卸資産回転率(回)	101.07	130.67	87.26	67.17	48.29	49.27	104.31	127.62	76.25	35.68	58.04
	11 固定資産回転率(回)	15.62	19.85	9.94	11.50	9.74	7.50	25.41	15.19	10.66	9.13	9.13
	12 受取勘定回転率(回)	42.37	46.75	40.40	52.93	18.07	23.23	42.57	46.52	35.27	45.80	13.01
	13 支払勘定回転率(回)	14.43	16.21	12.06	12.01	12.44	11.60	17.53	15.92	12.01	8.31	6.44
流動性	14 流動比率 (%)	468.82	505.72	416.40	384.65	545.17	375.26	573.49	511.52	361.14	321.53	245.21
	15 当座比率 (%)	417.73	457.50	343.49	331.00	510.53	327.44	497.65	455.34	340.97	285.86	218.19
	16 現金比率 (%)	39.62	40.45	38.38	36.44	41.72	39.31	39.74	41.01	38.00	38.68	30.80
	17 運転資本保有月数(ヵ月)	4.58	4.64	4.05	4.42	5.98	4.09	5.28	4.73	3.82	4.03	3.76
	18 売掛金滞留月数(ヵ月)	1.32	1.24	1.32	1.41	1.63	1.47	1.24	1.28	1.45	1.22	1.97
	19 買掛金滞留月数(ヵ月)	1.46	1.37	1.67	1.60	1.38	1.63	1.37	1.31	1.63	1.83	2.21
	20 棚卸資産滞留月数(ヵ月)	1.49	1.35	1.59	2.19	1.38	1.29	1.37	1.35	1.58	2.11	1.88
	21 現金預金手持月数(ヵ月)	4.44	4.49	4.03	4.02	5.70	4.31	4.88	4.42	4.12	4.49	3.47
22 工事費取下げ率 (%)	147.30	147.60	145.88	142.43	86.89	192.87	84.98	141.25	186.65	157.97	234.34	
健全性	23 固定比率 (%)	98.95	94.17	123.04	106.59	72.46	106.02	110.32	104.12	93.32	80.07	69.90
	24 固定長期適合比率 (%)	41.87	40.69	46.28	41.94	40.78	44.29	42.98	39.92	43.88	43.69	47.59
	25 固定負債比率 (%)	119.64	110.12	168.61	124.44	68.37	146.79	151.80	136.67	95.79	67.62	34.81
	26 借入金依存度 (%)	33.63	32.55	39.55	30.98	29.35	39.79	51.69	33.91	25.08	18.26	11.59
	27 完成工事高支払利息割引料比率 (%)	0.28	0.26	0.30	0.36	0.26	0.32	0.42	0.28	0.21	0.20	0.12
	28 総資本自己資本比率 (%)	38.20	39.24	31.30	38.32	47.32	33.75	22.21	40.85	42.20	45.83	50.85
	29 固定資産比率 (%)	27.77	27.07	30.21	27.32	29.00	28.73	28.33	27.66	27.88	26.65	28.66
	30 負債比率 (%)	259.06	236.11	375.68	275.85	175.85	286.17	323.16	268.46	227.54	224.25	129.82
生産性	31 従業員一人当りの完成工事高(百万円)	35.67	32.73	46.64	43.92	29.01	32.15	15.13	32.06	46.88	59.07	78.01
	32 従業員一人当りの付加価値(百万円)	6.22	6.46	5.78	6.75	5.49	5.14	3.40	5.98	7.48	9.35	11.35
	33 従業員一人当りの総資本(百万円)	31.87	27.89	42.46	40.95	30.02	30.28	15.86	28.23	40.71	54.44	66.66
	34 従業員一人当りの機械装備額(百万円)	1.35	1.64	0.69	1.36	0.66	0.87	1.24	1.42	1.43	1.22	0.99
	35 付加価値率 (%)	20.57	23.54	13.57	16.78	18.78	18.25	29.05	19.36	16.07	17.22	18.24

## 業種別・完成工事高別 経営指標一覧表【鳥取】

比率	業種 完成工事高	総平均	業種別					完成工事高別				
			土木	建築	土木 建築	電気	管	1億円 未満	1億円 ～ 5億円	5億円 ～ 10億円	10億円 ～ 30億円	30億円 以上
対象企業数(社)		333	192	36	32	33	40	82	176	45	23	7
一企業当たり平均従業員数(人)		16	13	12	38	14	15	6	12	25	35	98
収益性	1 総資本経常利益率 (%)	5.55	5.84	6.39	4.78	3.22	5.91	1.53	6.26	8.33	7.30	8.47
	2 自己資本経常利益率 (%)	11.56	11.81	16.75	9.60	4.17	13.60	5.28	13.56	11.74	12.97	14.16
	3 完成工事高経常利益率 (%)	4.50	4.67	3.91	4.39	3.84	4.83	0.52	5.38	6.60	5.98	7.76
	4 完成工事高総利益率 (%)	24.00	24.85	20.16	17.93	26.94	25.91	27.79	23.96	21.20	19.58	14.79
	5 販売費及び一般管理費率 (%)	21.57	22.32	18.24	14.30	26.25	22.76	31.43	20.16	14.64	14.68	7.89
	6 完成工事高営業利益率 (%)	2.19	2.18	2.22	3.62	0.19	2.63	-4.18	3.70	5.25	4.89	7.57
	7 損益分岐点比率 (%)	83.08	83.07	85.04	78.11	85.56	83.25	100.19	82.22	68.41	69.69	55.50
活動性	8 総資本回転率(回)	1.24	1.25	1.55	1.09	0.97	1.25	1.31	1.23	1.13	1.32	1.08
	9 自己資本回転率(回)	3.45	3.71	3.33	2.98	2.34	3.65	4.11	3.79	1.95	2.58	1.76
	10 棚卸資産回転率(回)	58.84	62.11	64.75	68.95	33.93	51.90	70.72	54.70	46.54	40.44	183.25
	11 固定資産回転率(回)	8.47	8.73	13.70	7.59	5.74	5.46	11.02	8.12	6.16	7.08	7.85
	12 受取勘定回転率(回)	39.26	47.68	68.30	17.49	12.59	18.59	61.03	35.33	31.88	24.85	12.98
	13 支払勘定回転率(回)	13.83	14.66	12.52	8.94	17.02	12.11	13.55	14.63	13.74	10.59	7.90
流動性	14 流動比率 (%)	526.06	532.06	379.89	415.46	836.11	473.19	451.36	551.28	649.40	412.22	340.83
	15 当座比率 (%)	488.03	496.29	329.24	386.66	787.81	436.69	396.49	521.32	614.99	374.62	286.24
	16 現金比率 (%)	40.43	40.80	34.03	40.06	49.79	37.41	33.40	41.35	47.88	43.65	38.77
	17 運転資本保有月数(ヵ月)	4.81	4.48	3.81	4.79	8.16	4.69	3.57	4.92	6.53	4.68	5.59
	18 売掛金滞留月数(ヵ月)	1.20	1.01	1.06	1.78	1.70	1.39	0.97	1.23	1.29	1.39	1.96
	19 買掛金滞留月数(ヵ月)	1.37	1.26	1.51	1.94	1.17	1.50	1.45	1.26	1.50	1.50	1.91
	20 棚卸資産滞留月数(ヵ月)	1.39	1.36	1.53	2.21	1.09	0.97	1.25	1.41	1.39	1.61	1.60
	21 現金預金手持月数(ヵ月)	4.94	4.83	3.53	4.85	7.63	4.75	4.29	5.02	5.94	4.71	4.67
22 工事費取下げ率 (%)	167.01	166.45	189.71	177.39	171.17	137.32	172.10	143.89	193.85	213.36	396.52	
健全性	23 固定比率 (%)	88.71	102.18	59.41	67.04	46.24	105.92	149.06	85.04	48.80	48.08	31.74
	24 固定長期適合比率 (%)	45.17	47.62	41.65	40.05	36.64	48.04	58.21	44.49	33.48	35.32	29.97
	25 固定負債比率 (%)	81.74	87.63	55.36	57.13	81.23	98.64	152.19	79.60	28.08	28.97	7.41
	26 借入金依存度 (%)	23.50	25.37	24.65	14.95	20.38	23.01	40.59	21.62	8.47	13.27	5.76
	27 完成工事高支払利息割引料比率 (%)	0.19	0.21	0.30	0.13	0.08	0.10	0.36	0.17	0.03	0.07	0.05
	28 総資本自己資本比率 (%)	51.05	47.99	52.15	52.84	64.36	52.73	34.28	53.26	68.21	55.88	64.08
	29 固定資産比率 (%)	30.77	31.68	29.29	24.64	28.41	34.65	36.93	30.81	25.72	23.09	19.61
	30 負債比率 (%)	165.80	180.96	138.99	173.70	134.69	136.51	270.88	162.74	72.47	106.14	60.09
生産性	31 従業員一人当りの完成工事高(百万円)	23.28	20.27	42.08	34.05	15.32	19.47	11.95	21.28	29.61	51.16	62.42
	32 従業員一人当りの付加価値(百万円)	8.07	8.39	8.69	10.29	5.20	6.61	5.01	7.74	10.67	13.65	16.40
	33 従業員一人当りの総資本額(百万円)	22.26	19.05	34.67	33.65	21.60	18.20	12.36	20.66	30.02	41.93	55.66
	34 従業員一人当りの機械装備額(百万円)	0.87	1.13	0.24	1.12	0.21	0.55	0.96	0.96	0.54	0.46	1.27
	35 付加価値率 (%)	38.59	43.77	25.50	32.30	32.44	35.95	41.47	39.25	36.07	30.35	31.60

## 業種別・完成工事高別 経営指標一覧表【島根】

比率	業種 完成工事高	総平均	業種別					完成工事高別				
			土木	建築	土木 建築	電気	管	1億円 未満	1億円 ～ 5億円	5億円 ～ 10億円	10億円 ～ 30億円	30億円 以上
対象企業数(社)		443	217	55	60	41	70	117	218	54	39	15
一企業当り平均従業員数(人)		20	17	11	35	34	17	6	13	29	53	124
収益性	1 総資本経常利益率 (%)	5.23	6.19	3.44	5.43	4.87	3.67	1.06	6.57	8.09	5.51	6.29
	2 自己資本経常利益率 (%)	13.70	16.20	14.20	11.60	9.73	10.33	9.39	16.18	16.26	8.94	10.48
	3 完成工事高経常利益率 (%)	4.58	5.91	2.18	4.47	4.90	2.31	0.61	5.71	7.08	5.74	5.97
	4 完成工事高総利益率 (%)	22.12	23.92	16.49	18.15	25.85	22.38	24.83	22.56	20.96	16.28	14.48
	5 販売費及び一般管理费率 (%)	18.91	19.08	16.01	15.40	22.57	21.51	26.51	17.77	15.03	11.71	9.61
	6 完成工事高営業利益率 (%)	2.42	3.37	0.63	2.74	2.50	0.61	-3.35	4.18	5.56	4.46	4.86
	7 損益分岐点比率 (%)	85.20	81.27	95.28	78.49	85.10	95.09	107.31	80.58	72.30	72.28	61.20
活動性	8 総資本回転率(回)	1.19	1.21	1.29	0.97	1.08	1.29	1.22	1.19	1.23	1.10	1.00
	9 自己資本回転率(回)	3.32	3.53	3.81	3.57	1.81	3.04	4.26	3.39	2.88	2.06	1.78
	10 棚卸資産回転率(回)	37.70	36.32	57.64	19.26	29.60	47.32	58.57	31.62	45.95	12.20	12.59
	11 固定資産回転率(回)	9.50	10.12	12.66	4.75	6.48	11.06	10.27	9.93	9.39	7.11	3.97
	12 受取勘定回転率(回)	30.83	39.05	23.43	33.65	14.44	21.21	23.78	33.58	44.13	25.22	11.74
	13 支払勘定回転率(回)	12.39	12.48	12.55	11.08	13.78	12.32	14.08	12.74	11.27	8.81	7.72
流動性	14 流動比率 (%)	545.59	564.68	369.67	555.26	723.73	507.54	640.22	559.31	451.73	431.14	282.38
	15 当座比率 (%)	492.43	498.40	327.73	504.70	676.35	482.80	557.22	511.51	418.97	397.02	252.53
	16 現金比率 (%)	44.76	46.45	41.72	41.29	45.66	44.47	45.12	46.74	45.21	37.70	30.40
	17 運転資本保有月数(ヵ月)	5.58	5.73	3.78	6.02	7.00	5.33	5.50	5.84	5.14	5.37	4.65
	18 売掛金滞留月数(ヵ月)	1.16	1.02	1.01	1.27	1.39	1.47	1.26	1.10	1.00	1.31	1.37
	19 買掛金滞留月数(ヵ月)	1.37	1.39	1.46	1.38	1.17	1.35	1.39	1.28	1.36	1.60	1.87
	20 棚卸資産滞留月数(ヵ月)	1.54	1.64	1.70	2.07	0.78	1.05	1.17	1.57	1.53	1.83	3.09
	21 現金預金手持月数(ヵ月)	5.74	6.11	4.31	6.24	6.16	5.03	5.68	6.11	5.30	5.17	3.83
22 工事費取下げ率 (%)	147.49	137.11	117.76	218.22	83.56	171.66	204.71	145.11	121.41	92.76	82.90	
健全性	23 固定比率 (%)	74.15	76.58	74.53	75.30	58.95	74.68	97.63	71.75	63.67	53.50	56.14
	24 固定長期適合比率 (%)	39.28	37.10	44.98	41.46	40.50	38.92	40.54	36.46	42.28	44.90	44.49
	25 固定負債比率 (%)	82.92	86.91	72.52	104.70	45.22	82.52	147.17	81.38	43.32	17.97	18.43
	26 借入金依存度 (%)	27.52	30.52	26.83	21.77	20.84	27.71	41.82	27.12	17.88	9.27	8.73
	27 完成工事高支払利息割引料比率 (%)	0.18	0.19	0.23	0.16	0.09	0.18	0.30	0.17	0.10	0.03	0.15
	28 総資本自己資本比率 (%)	46.72	41.72	47.70	50.72	61.91	49.22	33.34	48.22	53.26	61.95	58.53
	29 固定資産比率 (%)	27.81	25.59	30.73	28.91	33.15	28.47	28.93	26.41	27.89	31.62	29.44
	30 負債比率 (%)	173.02	184.91	180.12	226.44	76.61	141.39	269.98	169.29	119.88	75.78	81.77
生産性	31 従業員一人当りの完成工事高(百万円)	21.20	18.55	32.85	28.08	15.98	17.85	11.59	19.30	30.50	34.98	53.10
	32 従業員一人当りの付加価値(百万円)	6.40	7.08	6.01	7.97	4.45	4.46	3.71	6.17	9.05	8.65	15.24
	33 従業員一人当りの総資本(百万円)	21.69	20.09	29.01	31.11	16.98	16.10	12.62	19.86	28.33	35.10	57.57
	34 従業員一人当りの機械装備額(百万円)	0.77	1.12	0.30	0.82	0.25	0.30	0.75	0.75	0.81	0.88	0.70
	35 付加価値率 (%)	31.51	38.23	19.01	28.43	28.11	25.34	31.42	32.79	31.09	25.71	30.33

## 業種別・完成工事高別 経営指標一覧表【岡山】

比率	業種 完成工事高	総平均	業種別					完成工事高別				
			土木	建築	土木 建築	電気	管	1億円 未満	1億円 ～ 5億円	5億円 ～ 10億円	10億円 ～ 30億円	30億円 以上
対象企業数(社)		982	600	50	156	66	110	318	476	94	65	29
一企業当たり平均従業員数(人)		15	10	25	29	24	13	5	10	21	34	147
収益性	1 総資本経常利益率 (%)	3.08	3.06	2.43	2.90	2.18	4.22	-0.46	3.95	6.08	7.41	7.24
	2 自己資本経常利益率 (%)	8.89	8.91	8.26	9.36	7.89	8.94	2.49	9.42	13.69	17.68	19.89
	3 完成工事高経常利益率 (%)	1.98	1.95	1.73	1.58	1.44	3.14	-1.58	3.09	4.49	5.81	5.11
	4 完成工事高総利益率 (%)	22.15	22.71	18.84	17.65	26.27	24.58	25.68	21.61	18.81	17.52	14.87
	5 販売費及び一般管理费率 (%)	22.12	22.87	18.77	17.35	26.63	23.62	30.63	20.10	14.82	12.16	10.25
	6 完成工事高営業利益率 (%)	-0.02	-0.22	0.01	0.29	-1.26	1.37	-5.07	1.57	3.64	5.21	4.37
	7 損益分岐点比率 (%)	95.39	96.38	95.82	94.51	96.85	90.14	110.97	92.64	80.08	73.43	70.43
活動性	8 総資本回転率(回)	1.40	1.43	1.24	1.39	1.28	1.36	1.41	1.40	1.41	1.27	1.37
	9 自己資本回転率(回)	4.87	4.82	8.86	4.36	3.59	5.00	5.12	4.85	4.64	4.76	4.09
	10 棚卸資産回転率(回)	77.65	97.01	71.06	46.85	44.31	49.81	101.28	66.50	55.22	81.91	114.54
	11 固定資産回転率(回)	15.27	18.67	8.00	9.13	6.34	14.56	19.30	15.37	8.21	9.42	8.45
	12 受取勘定回転率(回)	45.48	45.45	75.22	61.80	24.60	22.59	39.49	49.57	52.57	42.48	19.59
	13 支払勘定回転率(回)	13.65	14.52	14.71	12.73	13.89	9.61	16.21	13.26	10.49	9.38	12.16
流動性	14 流動比率 (%)	464.52	514.72	478.00	384.95	413.81	326.18	547.79	475.17	308.49	319.59	233.82
	15 当座比率 (%)	391.38	427.98	390.03	318.97	383.04	298.12	447.36	406.19	277.60	270.39	196.18
	16 現金比率 (%)	37.74	38.14	35.14	35.13	40.27	38.91	36.04	40.86	34.32	31.76	28.50
	17 運転資本保有月数(ヵ月)	4.12	4.10	3.99	3.91	4.66	4.24	4.41	4.26	3.22	3.60	2.88
	18 売掛金滞留月数(ヵ月)	1.20	1.12	1.23	1.23	1.33	1.53	1.26	1.11	1.32	1.19	1.91
	19 買掛金滞留月数(ヵ月)	1.51	1.43	1.48	1.68	1.49	1.76	1.53	1.44	1.49	1.83	1.99
	20 棚卸資産滞留月数(ヵ月)	1.48	1.38	2.19	1.83	1.30	1.29	1.36	1.37	1.66	2.43	1.76
	21 現金預金手持月数(ヵ月)	4.03	4.03	4.02	3.77	4.59	4.03	4.06	4.25	3.45	3.58	2.88
22 工事費取下げ率 (%)	180.44	153.56	125.59	318.38	150.33	141.25	165.64	181.75	228.10	110.58	265.50	
健全性	23 固定比率 (%)	91.35	94.88	90.81	84.78	94.54	79.98	95.33	88.36	95.18	88.57	98.02
	24 固定長期適合比率 (%)	45.97	46.22	45.85	48.37	45.19	41.67	48.84	43.47	47.85	47.81	47.70
	25 固定負債比率 (%)	91.54	95.67	87.22	69.00	87.26	106.07	108.77	88.97	72.98	78.73	68.61
	26 借入金依存度 (%)	28.38	28.35	36.53	23.77	29.61	30.69	38.76	25.13	20.45	17.78	19.48
	27 完成工事高支払利息割引料比率 (%)	0.19	0.17	0.26	0.23	0.15	0.23	0.19	0.19	0.18	0.19	0.14
	28 総資本自己資本比率 (%)	40.71	40.56	31.57	41.04	47.13	41.33	32.37	44.78	45.18	44.34	39.80
	29 固定資産比率 (%)	28.25	28.70	29.17	26.85	29.27	26.72	29.95	27.36	29.78	26.80	23.65
	30 負債比率 (%)	232.18	235.95	304.13	206.79	169.35	258.66	249.27	221.57	205.83	271.80	240.89
生産性	31 従業員一人当りの完成工事高(百万円)	25.89	23.15	40.85	36.05	20.17	22.71	12.73	25.48	37.98	54.29	67.87
	32 従業員一人当りの付加価値(百万円)	5.94	6.00	5.87	6.66	5.20	5.11	3.67	5.99	7.34	11.02	14.91
	33 従業員一人当りの総資本額(百万円)	22.18	19.53	35.58	30.89	20.74	18.79	12.49	21.38	30.89	45.76	58.35
	34 従業員一人当りの機械装備額(百万円)	1.09	1.28	0.84	0.86	0.58	0.84	1.01	1.11	1.19	1.28	0.83
	35 付加価値率 (%)	26.44	28.97	17.39	20.18	26.43	25.57	31.72	25.76	19.54	18.99	20.20

## 業種別・完成工事高別 経営指標一覧表【広島】

比率	業種 完成工事高	総平均	業種別					完成工事高別				
			土木	建築	土木 建築	電気	管	1億円 未満	1億円 ～ 5億円	5億円 ～ 10億円	10億円 ～ 30億円	30億円 以上
対象企業数(社)		900	549	84	107	55	105	209	473	108	75	35
一企業当り平均従業員数(人)		18	13	15	23	81	14	5	9	20	36	184
収益性	1 総資本経常利益率 (%)	5.25	6.01	2.49	3.51	5.74	5.02	2.06	5.73	7.85	6.44	6.72
	2 自己資本経常利益率 (%)	15.02	17.29	9.93	12.37	13.07	10.85	8.14	15.64	20.70	15.81	17.65
	3 完成工事高経常利益率 (%)	4.28	4.76	1.04	3.62	6.06	4.13	0.56	4.73	7.29	6.07	6.31
	4 完成工事高総利益率 (%)	25.03	25.99	19.45	19.76	28.62	27.98	30.71	25.27	21.92	17.70	14.36
	5 販売費及び一般管理费率 (%)	21.72	22.02	19.12	17.03	25.54	25.05	31.86	21.17	15.69	12.19	8.55
	6 完成工事高営業利益率 (%)	2.81	3.59	-0.47	2.20	2.96	1.92	-1.55	3.37	6.09	5.06	5.93
	7 損益分岐点比率 (%)	85.28	84.15	94.36	82.58	80.33	89.22	100.92	84.54	70.78	73.81	71.25
活動性	8 総資本回転率(回)	1.27	1.27	1.43	1.18	1.10	1.33	1.34	1.28	1.18	1.17	1.22
	9 自己資本回転率(回)	4.97	5.32	6.68	4.04	2.20	4.20	5.49	4.90	4.85	4.97	3.76
	10 棚卸資産回転率(回)	59.33	61.53	128.91	36.73	29.05	35.47	79.35	63.54	36.76	22.23	56.28
	11 固定資産回転率(回)	13.60	15.33	17.42	9.72	8.89	7.99	16.77	12.99	14.54	8.65	11.40
	12 受取勘定回転率(回)	43.37	48.98	44.13	47.14	22.98	24.23	36.97	47.68	53.83	29.26	19.84
	13 支払勘定回転率(回)	11.66	11.70	12.47	11.98	10.78	10.96	13.00	12.06	11.43	8.43	6.00
流動性	14 流動比率 (%)	423.35	437.64	370.02	332.10	464.25	462.59	452.34	457.87	359.95	315.92	211.81
	15 当座比率 (%)	378.93	396.74	304.83	300.75	426.41	400.32	381.88	417.52	333.72	282.12	187.20
	16 現金比率 (%)	40.26	41.66	36.33	35.88	39.51	40.95	39.83	43.11	38.39	30.95	29.17
	17 運転資本保有月数(ヵ月)	4.41	4.50	3.71	4.10	5.14	4.43	4.21	4.76	4.06	3.69	3.50
	18 売掛金滞留月数(ヵ月)	1.33	1.26	1.43	1.36	1.52	1.50	1.17	1.27	1.39	1.76	2.10
	19 買掛金滞留月数(ヵ月)	1.57	1.50	1.75	1.83	1.61	1.49	1.54	1.41	1.67	2.17	2.24
	20 棚卸資産滞留月数(ヵ月)	1.74	1.74	1.76	2.42	1.36	1.18	1.17	1.67	2.35	2.40	2.48
	21 現金預金手持月数(ヵ月)	4.71	4.88	4.12	4.54	5.04	4.30	4.75	5.00	4.40	3.68	3.66
22 工事費取下げ率 (%)	158.78	184.86	165.87	127.47	116.68	76.86	151.13	147.48	182.20	113.22	361.64	
健全性	23 固定比率 (%)	100.77	97.91	135.93	109.14	60.44	101.89	106.01	101.08	92.45	112.49	73.90
	24 固定長期適合比率 (%)	42.89	40.73	47.09	49.84	43.17	43.73	45.73	40.56	43.95	48.80	43.10
	25 固定負債比率 (%)	115.77	119.21	151.90	114.67	29.61	117.45	136.27	122.19	97.63	97.56	42.93
	26 借入金依存度 (%)	32.28	32.45	38.32	31.53	20.87	33.40	49.03	31.38	19.24	20.55	14.52
	27 完成工事高支払利息割引料比率 (%)	0.34	0.34	0.45	0.37	0.25	0.28	0.46	0.34	0.25	0.29	0.15
	28 総資本自己資本比率 (%)	35.62	34.03	27.52	36.30	53.57	40.32	22.34	37.95	44.19	42.06	40.15
	29 固定資産比率 (%)	26.14	24.32	26.87	29.86	29.19	29.66	28.50	25.29	26.50	26.15	22.39
	30 負債比率 (%)	277.28	276.69	472.48	280.52	106.18	217.22	279.80	272.19	244.76	319.03	335.27
生産性	31 従業員一人当りの完成工事高(百万円)	30.22	28.92	38.06	41.15	24.14	22.73	14.41	28.59	39.39	53.49	67.70
	32 従業員一人当りの付加価値(百万円)	8.10	8.61	6.60	9.39	6.36	6.20	4.97	7.90	10.91	11.22	14.72
	33 従業員一人当りの総資本額(百万円)	27.91	26.69	34.72	39.22	23.41	19.66	14.76	26.21	37.72	46.34	63.02
	34 従業員一人当りの機械装備額(百万円)	1.17	1.48	0.67	1.02	0.54	0.48	1.11	1.21	1.38	1.05	0.70
	35 付加価値率 (%)	29.93	32.51	19.73	25.83	29.54	28.93	36.26	29.69	26.84	22.62	21.89

## 業種別・完成工事高別 経営指標一覧表【山口】

比率	業種 完成工事高	総平均	業種別					完成工事高別				
			土木	建築	土木 建築	電気	管	1億円 未満	1億円 ～ 5億円	5億円 ～ 10億円	10億円 ～ 30億円	30億円 以上
対象企業数(社)		767	437	92	82	82	74	218	408	85	42	14
一企業当たり平均従業員数(人)		14	12	13	22	16	10	5	11	22	43	97
収益性	1 総資本経常利益率 (%)	4.13	4.74	2.88	4.87	2.19	3.36	0.57	4.86	7.98	6.94	3.96
	2 自己資本経常利益率 (%)	11.60	12.51	12.10	11.66	6.98	11.11	4.22	13.52	14.49	17.45	9.36
	3 完成工事高経常利益率 (%)	3.48	3.97	1.77	3.99	2.77	2.90	0.17	4.09	7.01	6.83	4.22
	4 完成工事高総利益率 (%)	23.59	24.24	18.99	20.25	26.49	26.11	27.41	23.12	20.93	17.90	12.66
	5 販売費及び一般管理费率 (%)	22.25	22.39	18.80	18.33	26.83	24.97	31.52	20.35	15.32	11.41	9.16
	6 完成工事高営業利益率 (%)	1.32	2.04	-0.02	1.84	-0.81	0.53	-3.16	2.21	5.66	5.85	3.50
	7 損益分岐点比率 (%)	87.95	88.46	87.71	79.62	91.32	90.83	105.99	85.16	68.41	67.94	70.08
活動性	8 総資本回転率(回)	1.27	1.33	1.33	1.11	1.01	1.33	1.45	1.22	1.19	1.19	1.00
	9 自己資本回転率(回)	4.03	4.16	4.12	4.47	2.28	4.70	5.18	3.74	3.03	4.69	3.31
	10 棚卸資産回転率(回)	69.88	71.89	61.43	46.61	34.97	132.40	80.86	65.34	87.25	31.63	65.79
	11 固定資産回転率(回)	11.08	12.66	12.00	6.36	7.08	10.29	19.41	8.05	7.34	8.49	4.50
	12 受取勘定回転率(回)	38.71	45.26	32.52	45.26	24.17	18.76	41.89	39.97	38.77	23.44	9.95
	13 支払勘定回転率(回)	11.57	11.85	11.07	10.82	11.99	10.85	12.93	11.72	9.79	8.64	5.20
流動性	14 流動比率 (%)	495.80	492.73	377.85	603.03	596.01	427.85	563.92	499.51	435.53	327.17	233.67
	15 当座比率 (%)	441.53	444.65	334.73	488.00	551.75	378.65	494.99	448.59	400.69	268.08	198.21
	16 現金比率 (%)	42.87	44.41	35.31	42.17	45.53	41.14	44.71	42.95	43.88	35.65	27.80
	17 運転資本保有月数(ヵ月)	4.93	4.58	4.57	5.90	6.53	4.64	4.22	5.26	5.31	4.68	4.44
	18 売掛金滞留月数(ヵ月)	1.20	1.07	1.28	1.49	1.46	1.22	1.02	1.19	1.26	1.59	2.70
	19 買掛金滞留月数(ヵ月)	1.51	1.42	1.75	1.61	1.52	1.68	1.38	1.49	1.64	1.88	2.52
	20 棚卸資産滞留月数(ヵ月)	1.29	1.28	1.47	1.60	1.10	1.01	0.96	1.38	1.46	1.58	2.05
	21 現金預金手持月数(ヵ月)	5.19	5.09	4.59	6.00	6.33	4.45	4.91	5.43	5.39	4.13	4.69
22 工事費取下げ率 (%)	189.88	205.28	223.61	189.40	119.70	120.56	212.46	165.50	228.52	155.56	451.89	
健全性	23 固定比率 (%)	82.89	84.45	92.70	83.30	66.97	80.88	100.08	81.02	60.70	71.51	102.74
	24 固定長期適合比率 (%)	42.80	43.28	44.54	39.53	39.51	45.21	44.99	42.51	38.54	41.37	49.96
	25 固定負債比率 (%)	94.66	86.82	154.56	96.48	52.89	119.84	128.99	94.77	48.93	63.83	64.81
	26 借入金依存度 (%)	29.13	28.31	36.82	23.79	24.13	35.88	43.49	26.41	14.47	19.87	13.54
	27 完成工事高支払利息割引料比率 (%)	0.24	0.22	0.33	0.20	0.18	0.31	0.28	0.24	0.14	0.24	0.17
	28 総資本自己資本比率 (%)	41.53	40.48	34.19	47.61	53.51	36.86	25.81	45.61	54.74	47.73	50.21
	29 固定資産比率 (%)	28.09	28.32	27.86	26.91	28.34	28.05	28.68	28.41	25.65	26.18	30.14
	30 負債比率 (%)	213.38	206.84	278.02	279.82	113.06	214.46	264.49	209.92	152.04	178.91	215.62
生産性	31 従業員一人当りの完成工事高(百万円)	24.52	23.34	34.47	30.77	17.58	19.61	13.46	23.71	38.36	46.79	56.75
	32 従業員一人当りの付加価値(百万円)	6.68	7.16	6.45	7.87	4.54	5.08	4.78	6.69	7.86	11.80	12.71
	33 従業員一人当りの総資本額(百万円)	24.59	22.67	33.30	33.77	19.55	19.89	13.82	24.33	35.35	43.85	66.92
	34 従業員一人当りの機械装備額(百万円)	0.93	1.12	0.52	1.01	0.40	0.73	0.83	0.99	0.84	0.99	0.89
	35 付加価値率 (%)	30.61	34.44	21.02	27.81	24.87	29.10	35.49	29.72	23.30	30.72	24.80



## 業種別・完成工事高別 経営指標一覧表【香川】

比率	業種 完成工事高	総平均	業種別					完成工事高別				
			土木	建築	土木 建築	電気	管	1億円 未満	1億円 ～ 5億円	5億円 ～ 10億円	10億円 ～ 30億円	30億円 以上
対象企業数(社)		430	250	61	40	33	46	126	215	48	27	14
一企業当たり平均従業員数(人)		17	15	23	15	29	12	5	12	24	40	129
収益性	1 総資本経常利益率 (%)	2.82	3.43	1.94	1.78	3.55	1.06	-1.89	3.95	8.52	4.16	5.87
	2 自己資本経常利益率 (%)	6.54	8.08	4.60	5.37	5.13	2.83	-1.48	6.84	17.41	10.20	12.53
	3 完成工事高経常利益率 (%)	2.23	2.77	1.19	1.55	3.40	0.38	-1.78	3.02	7.40	3.50	6.22
	4 完成工事高総利益率 (%)	27.48	29.00	19.27	24.67	27.39	32.51	32.11	27.74	23.45	18.34	14.85
	5 販売費及び一般管理費率 (%)	27.18	28.24	20.82	23.64	25.82	33.95	36.31	26.59	17.24	15.81	10.30
	6 完成工事高営業利益率 (%)	0.61	1.07	-0.86	1.02	1.57	-0.95	-4.50	1.77	6.21	2.53	5.51
	7 損益分岐点比率 (%)	92.81	92.67	92.51	92.62	89.20	96.86	107.55	91.88	72.30	83.18	63.21
活動性	8 総資本回転率(回)	1.30	1.39	1.12	1.25	1.03	1.23	1.26	1.34	1.24	1.32	0.98
	9 自己資本回転率(回)	3.52	3.41	2.81	3.87	4.63	3.86	4.45	3.24	2.42	5.17	2.29
	10 棚卸資産回転率(回)	72.43	75.85	103.25	49.80	38.54	58.52	103.61	69.39	33.03	12.45	121.37
	11 固定資産回転率(回)	7.81	8.07	7.69	7.35	6.32	8.02	8.02	7.81	6.78	9.94	5.46
	12 受取勘定回転率(回)	39.49	46.54	26.49	61.76	12.63	22.47	33.85	36.82	79.00	27.41	9.44
	13 支払勘定回転率(回)	12.91	14.24	9.91	12.90	11.19	10.93	13.66	14.17	10.60	7.40	6.03
流動性	14 流動比率 (%)	492.60	517.22	386.65	512.20	568.38	424.62	538.03	517.55	459.10	279.32	257.21
	15 当座比率 (%)	431.48	450.46	327.27	462.93	506.33	384.49	455.27	462.13	412.30	239.05	203.18
	16 現金比率 (%)	37.90	38.28	34.28	37.63	40.94	38.81	37.72	38.73	41.13	34.18	21.54
	17 運転資本保有月数(ヵ月)	4.72	4.67	3.60	5.16	6.55	4.84	4.80	4.83	4.84	3.45	4.53
	18 売掛金滞留月数(ヵ月)	1.21	1.08	1.40	1.06	1.95	1.29	1.06	1.12	1.33	1.64	2.82
	19 買掛金滞留月数(ヵ月)	1.43	1.33	1.84	1.32	1.53	1.46	1.40	1.26	1.46	2.20	2.59
	20 棚卸資産滞留月数(ヵ月)	1.25	1.10	1.78	1.46	1.22	1.17	1.09	1.20	1.23	1.81	2.30
	21 現金預金手持月数(ヵ月)	4.45	4.21	4.22	4.87	5.77	4.74	4.56	4.51	4.88	3.64	2.56
22 工事費取下げ率 (%)	149.21	144.43	263.67	113.49	67.12	105.58	143.23	162.97	140.56	123.31	66.02	
健全性	23 固定比率 (%)	89.38	82.05	82.53	93.79	127.39	104.67	136.67	74.89	56.52	114.22	56.66
	24 固定長期適合比率 (%)	46.32	45.87	49.19	50.09	39.77	46.33	50.29	44.82	43.45	48.38	43.40
	25 固定負債比率 (%)	94.02	86.14	57.42	103.64	114.48	165.74	197.72	74.44	20.35	51.20	20.66
	26 借入金依存度 (%)	27.67	26.23	28.09	24.87	21.77	41.55	46.94	22.51	14.41	14.88	10.65
	27 完成工事高支払利息割引料比率 (%)	0.20	0.18	0.29	0.23	0.13	0.26	0.33	0.17	0.08	0.14	0.09
	28 総資本自己資本比率 (%)	44.55	45.20	41.19	48.45	55.55	34.22	24.05	52.34	56.57	46.49	53.00
	29 固定資産比率 (%)	32.01	31.99	33.30	31.16	31.79	31.17	33.90	32.50	29.15	27.67	26.72
	30 負債比率 (%)	188.57	175.37	163.50	198.90	213.24	270.54	339.38	151.42	89.19	187.31	116.20
生産性	31 従業員一人当りの完成工事高(百万円)	23.80	19.78	42.09	28.41	22.98	17.96	12.33	21.72	33.19	51.75	68.78
	32 従業員一人当りの付加価値(百万円)	6.14	6.58	5.54	5.24	5.92	5.48	3.70	6.11	9.58	7.72	14.23
	33 従業員一人当りの総資本額(百万円)	21.94	17.62	40.20	24.34	24.93	17.29	13.29	19.80	30.37	43.93	60.38
	34 従業員一人当りの機械装備額(百万円)	1.11	1.36	0.67	0.83	0.58	0.93	1.06	1.20	1.12	0.87	0.49
	35 付加価値率 (%)	29.92	34.68	15.42	23.27	24.29	33.45	34.62	29.52	30.10	17.32	18.63

## 業種別・完成工事高別 経営指標一覧表【徳島】

比率	業種 完成工事高	総平均	業種別					完成工事高別				
			土木	建築	土木 建築	電気	管	1億円 未満	1億円 }5億円	5億円 }10億円	10億円 }30億円	30億円 以上
対象企業数(社)		643	366	35	153	31	58	276	276	47	39	5
一企業当たり平均従業員数(人)		11	9	13	13	14	11	4	10	26	35	74
収益性	1 総資本経常利益率 (%)	4.21	4.96	1.88	3.33	4.13	3.32	0.44	6.56	8.82	7.33	7.00
	2 自己資本経常利益率 (%)	12.58	14.18	0.83	12.07	6.88	13.68	4.97	16.53	19.40	16.96	18.83
	3 完成工事高経常利益率 (%)	3.42	3.97	0.06	3.03	4.90	2.29	0.55	5.06	6.62	6.65	6.24
	4 完成工事高総利益率 (%)	25.20	26.04	20.43	22.60	32.90	25.46	28.60	23.70	20.95	18.74	16.99
	5 販売費及び一般管理费率 (%)	24.31	24.48	22.30	22.14	30.69	26.73	32.34	20.07	15.26	12.86	10.44
	6 完成工事高営業利益率 (%)	0.90	1.36	-0.89	0.40	2.21	-0.33	-3.54	3.52	5.28	5.87	6.55
	7 損益分岐点比率 (%)	90.59	90.38	99.34	88.78	88.75	92.27	106.75	81.42	71.93	69.28	66.59
活動性	8 総資本回転率(回)	1.30	1.32	1.32	1.32	1.10	1.19	1.26	1.31	1.47	1.28	1.13
	9 自己資本回転率(回)	4.65	4.91	5.66	4.83	1.91	3.63	4.64	5.00	4.00	3.25	3.87
	10 棚卸資産回転率(回)	53.48	66.02	65.30	37.55	34.17	23.63	66.26	48.82	56.16	8.97	4.28
	11 固定資産回転率(回)	11.26	11.21	11.08	11.29	9.42	12.61	13.97	8.63	11.53	11.50	9.55
	12 受取勘定回転率(回)	51.11	52.63	84.85	57.83	35.05	17.13	53.85	47.20	71.00	47.30	14.70
	13 支払勘定回転率(回)	15.56	15.97	13.65	16.64	16.99	10.40	17.64	14.49	15.21	10.56	6.34
流動性	14 流動比率 (%)	538.10	566.19	408.07	508.49	868.53	329.27	595.50	533.54	383.48	418.54	187.98
	15 当座比率 (%)	465.24	496.79	325.57	424.00	781.49	281.87	496.94	481.25	335.05	332.17	172.51
	16 現金比率 (%)	41.68	44.17	39.33	36.26	47.09	38.95	42.13	42.74	38.27	36.29	33.13
	17 運転資本保有月数(ヵ月)	4.58	4.73	4.06	4.00	6.26	4.55	5.08	4.46	3.83	3.42	2.49
	18 売掛金滞留月数(ヵ月)	0.92	0.85	1.15	0.89	0.86	1.33	0.86	0.96	1.04	0.89	1.09
	19 買掛金滞留月数(ヵ月)	1.39	1.28	1.65	1.43	1.29	1.89	1.33	1.34	1.55	1.73	2.56
	20 棚卸資産滞留月数(ヵ月)	1.51	1.45	1.68	1.71	1.08	1.48	1.30	1.50	1.83	2.47	3.25
	21 現金預金手持月数(ヵ月)	4.84	5.08	5.40	3.99	6.18	4.50	5.25	4.70	4.07	4.05	4.13
22 工事費取下げ率 (%)	178.13	181.22	179.58	172.81	229.60	144.57	169.78	203.23	116.87	136.03	108.57	
健全性	23 固定比率 (%)	104.92	101.85	126.13	118.67	54.07	108.91	135.47	92.22	85.42	56.29	62.44
	24 固定長期適合比率 (%)	44.20	43.17	44.51	47.89	40.93	42.68	48.69	40.96	40.44	40.96	53.03
	25 固定負債比率 (%)	122.31	122.53	122.71	139.27	36.88	130.24	173.95	104.55	76.44	31.78	34.48
	26 借入金依存度 (%)	35.27	34.00	36.18	39.77	19.81	39.34	51.31	26.50	18.37	11.17	16.72
	27 完成工事高支払利息割引料比率 (%)	0.37	0.35	0.43	0.41	0.21	0.38	0.50	0.30	0.22	0.14	0.16
	28 総資本自己資本比率 (%)	34.71	36.76	25.39	28.74	60.69	28.88	23.15	42.58	44.78	44.82	36.28
	29 固定資産比率 (%)	28.05	27.32	25.86	29.68	28.86	29.32	30.48	27.06	24.00	24.04	23.20
	30 負債比率 (%)	268.43	251.54	520.01	316.36	78.91	227.59	350.34	226.98	227.14	164.03	246.41
生産性	31 従業員一人当りの完成工事高(百万円)	21.77	19.89	32.26	24.99	19.61	20.41	12.10	23.94	31.55	53.72	74.49
	32 従業員一人当りの付加価値(百万円)	7.06	7.28	5.53	7.32	7.06	5.91	4.53	7.96	9.17	14.57	20.53
	33 従業員一人当りの総資本額(百万円)	20.05	18.46	26.58	22.52	21.64	19.08	13.15	20.88	28.00	45.94	66.27
	34 従業員一人当りの機械装備額(百万円)	1.23	1.50	0.47	1.02	0.48	0.83	1.18	1.40	1.02	0.74	0.26
	35 付加価値率 (%)	35.84	40.25	20.65	30.86	36.98	29.72	38.89	34.65	30.78	29.81	30.67

## 業種別・完成工事高別 経営指標一覧表【愛媛】

比率	業種 完成工事高	総平均	業種別					完成工事高別				
			土木	建築	土木 建築	電気	管	1億円 未満	1億円 ～ 5億円	5億円 ～ 10億円	10億円 ～ 30億円	30億円 以上
対象企業数(社)		825	466	93	79	64	123	288	411	60	55	11
一企業当たり平均従業員数(人)		12	12	10	20	11	8	5	10	20	33	118
収益性	1 総資本経常利益率 (%)	3.76	3.82	2.91	3.12	2.37	5.30	1.17	4.82	5.67	6.08	6.07
	2 自己資本経常利益率 (%)	9.67	10.01	7.23	7.08	8.89	12.31	3.54	11.20	14.70	15.02	17.78
	3 完成工事高経常利益率 (%)	2.83	2.78	1.95	2.38	2.45	4.20	-0.11	4.08	5.07	5.53	6.26
	4 完成工事高総利益率 (%)	23.60	24.58	17.31	18.16	26.74	26.44	28.12	22.89	16.63	15.40	14.21
	5 販売費及び一般管理费率 (%)	22.56	23.54	16.49	16.57	27.43	24.78	30.86	20.30	12.51	10.94	8.57
	6 完成工事高営業利益率 (%)	0.64	0.56	0.28	0.95	-1.10	1.98	-2.84	1.90	3.91	4.60	5.63
	7 損益分岐点比率 (%)	92.35	93.69	93.35	91.74	95.34	85.37	108.97	86.12	81.93	68.88	62.50
活動性	8 総資本回転率(回)	1.28	1.24	1.44	1.22	1.27	1.38	1.42	1.21	1.26	1.17	1.28
	9 自己資本回転率(回)	3.55	3.34	4.29	3.63	3.88	3.56	3.66	3.53	3.51	3.39	2.88
	10 棚卸資産回転率(回)	68.55	69.70	109.90	57.47	50.42	50.75	72.96	74.47	25.86	63.70	11.94
	11 固定資産回転率(回)	7.35	6.15	11.68	6.05	7.66	9.19	8.71	6.20	11.21	4.79	8.89
	12 受取勘定回転率(回)	48.11	51.98	62.51	56.66	19.05	34.65	44.46	51.30	49.36	45.51	24.51
	13 支払勘定回転率(回)	12.31	12.63	13.37	11.31	11.99	11.13	13.68	12.31	8.83	9.82	8.95
流動性	14 流動比率 (%)	444.56	465.25	430.75	434.15	370.33	421.63	474.56	468.84	323.00	289.08	223.81
	15 当座比率 (%)	393.65	416.86	348.53	386.80	332.24	375.53	399.81	428.43	287.61	260.04	192.60
	16 現金比率 (%)	36.29	35.60	32.29	36.04	37.01	41.61	35.98	37.74	36.01	29.29	27.28
	17 運転資本保有月数(ヵ月)	4.10	4.12	3.43	4.30	4.47	4.17	3.94	4.38	3.89	3.17	3.06
	18 売掛金滞留月数(ヵ月)	1.14	1.10	1.02	1.30	1.45	1.14	1.07	1.13	1.30	1.43	1.58
	19 買掛金滞留月数(ヵ月)	1.53	1.53	1.62	1.65	1.51	1.39	1.46	1.47	1.81	1.90	2.09
	20 棚卸資産滞留月数(ヵ月)	1.48	1.52	1.82	1.73	0.96	1.18	1.30	1.50	1.86	1.78	1.81
	21 現金預金手持月数(ヵ月)	4.42	4.50	3.82	4.55	4.40	4.48	4.28	4.65	4.51	3.57	3.33
22 工事費取下げ率 (%)	175.71	161.84	192.70	250.33	109.27	200.24	190.46	168.41	216.91	137.88	103.15	
健全性	23 固定比率 (%)	104.35	105.46	124.32	109.29	98.09	85.93	124.10	96.48	93.52	100.38	75.32
	24 固定長期適合比率 (%)	51.17	53.10	54.56	50.70	47.16	44.00	50.44	50.49	49.22	61.24	53.96
	25 固定負債比率 (%)	89.74	84.34	109.11	98.70	113.36	77.88	113.53	85.24	77.19	53.43	35.75
	26 借入金依存度 (%)	32.14	30.09	40.43	26.63	37.15	34.39	46.88	26.56	20.72	15.87	15.87
	27 完成工事高支払利息割引料比率 (%)	0.26	0.29	0.30	0.23	0.24	0.18	0.28	0.26	0.28	0.18	0.20
	28 総資本自己資本比率 (%)	37.71	39.35	27.26	38.99	40.07	37.32	23.59	45.13	42.73	46.26	45.28
	29 固定資産比率 (%)	33.41	34.97	32.67	31.59	32.96	29.49	33.68	33.95	28.19	34.12	32.24
	30 負債比率 (%)	193.69	192.46	224.22	220.26	174.66	168.50	224.51	175.98	207.02	195.36	135.66
生産性	31 従業員一人当りの完成工事高(百万円)	22.85	19.36	33.52	37.35	20.16	20.12	12.22	23.10	35.57	49.81	72.56
	32 従業員一人当りの付加価値(百万円)	6.55	7.20	5.33	7.34	5.50	4.91	4.52	6.79	9.28	10.73	13.59
	33 従業員一人当りの総資本額(百万円)	22.50	20.22	31.24	35.34	18.07	18.44	12.30	22.33	34.50	50.13	69.58
	34 従業員一人当りの機械装備額(百万円)	1.18	1.53	0.65	1.11	0.58	0.59	0.95	1.31	1.10	1.52	1.14
	35 付加価値率 (%)	33.00	39.74	18.73	24.81	29.83	25.64	39.20	31.31	25.83	25.28	14.99

## 業種別・完成工事高別 経営指標一覧表【高知】

比率	業種 完成工事高	総平均	業種別					完成工事高別				
			土木	建築	土木 建築	電気	管	1億円 未満	1億円 ～ 5億円	5億円 ～ 10億円	10億円 ～ 30億円	30億円 以上
対象企業数(社)		663	421	50	65	46	81	252	300	73	33	5
一企業当たり平均従業員数(人)		13	12	10	27	12	9	5	12	22	41	151
収益性	1 総資本経常利益率 (%)	4.59	4.33	3.16	4.52	7.60	5.26	0.24	6.27	9.18	8.33	12.29
	2 自己資本経常利益率 (%)	11.43	11.26	10.15	11.55	14.35	11.23	2.86	14.13	17.62	19.28	28.07
	3 完成工事高経常利益率 (%)	3.64	3.75	1.44	3.43	6.32	3.16	-0.40	5.38	7.48	7.45	11.97
	4 完成工事高総利益率 (%)	23.19	23.59	18.30	19.08	27.99	24.56	26.18	22.32	20.53	14.82	22.94
	5 販売費及び一般管理费率 (%)	22.06	22.44	19.75	17.17	25.32	23.68	30.79	18.44	13.34	9.36	8.33
	6 完成工事高営業利益率 (%)	1.36	1.51	0.10	1.91	3.80	-0.35	-3.77	3.68	6.54	5.99	10.69
	7 損益分岐点比率 (%)	87.13	88.05	91.77	83.67	84.90	83.21	104.21	81.75	66.90	58.01	45.76
活動性	8 総資本回転率(回)	1.34	1.31	1.37	1.40	1.22	1.47	1.40	1.33	1.23	1.18	0.99
	9 自己資本回転率(回)	3.59	3.74	3.96	3.49	2.42	3.34	3.93	3.75	2.55	2.82	2.41
	10 棚卸資産回転率(回)	69.95	76.51	55.73	45.29	79.84	59.40	78.47	77.59	32.47	45.19	11.53
	11 固定資産回転率(回)	13.41	14.26	12.27	13.95	9.28	11.54	17.96	10.15	9.94	19.14	2.37
	12 受取勘定回転率(回)	67.28	83.46	69.88	35.04	20.78	50.67	45.61	80.59	77.14	78.98	14.18
	13 支払勘定回転率(回)	13.62	13.48	12.61	14.35	16.31	12.74	14.59	13.86	12.24	8.78	4.79
流動性	14 流動比率 (%)	516.65	532.07	530.21	384.07	644.12	463.77	531.86	546.79	429.93	365.12	268.81
	15 当座比率 (%)	470.52	488.37	456.01	339.80	597.24	421.36	478.88	505.36	386.21	319.43	231.38
	16 現金比率 (%)	45.11	46.19	41.96	38.37	48.60	44.84	44.21	46.64	46.46	37.50	29.60
	17 運転資本保有月数(ヵ月)	4.70	4.81	4.68	3.72	6.40	4.00	4.50	4.89	4.89	3.94	4.85
	18 売掛金滞留月数(ヵ月)	0.81	0.71	1.03	1.02	1.16	0.84	0.82	0.79	0.82	0.92	1.45
	19 買掛金滞留月数(ヵ月)	1.46	1.49	1.39	1.46	1.15	1.49	1.49	1.34	1.57	1.91	2.63
	20 棚卸資産滞留月数(ヵ月)	1.50	1.67	1.24	1.88	0.91	0.84	1.29	1.57	1.65	2.08	1.69
	21 現金預金手持月数(ヵ月)	5.28	5.56	5.01	4.33	6.05	4.35	5.13	5.43	5.61	4.32	5.53
22 工事費取下げ率 (%)	176.22	171.50	204.28	205.20	241.46	118.28	130.04	188.57	183.29	160.10	1044.05	
健全性	23 固定比率 (%)	74.56	77.70	81.37	73.80	51.53	68.15	73.30	80.52	54.44	70.02	100.43
	24 固定長期適合比率 (%)	43.79	42.47	47.81	48.96	35.23	48.95	48.10	41.18	39.80	43.20	69.96
	25 固定負債比率 (%)	63.00	64.92	73.53	49.52	46.45	67.11	65.58	72.44	29.66	43.89	38.10
	26 借入金依存度 (%)	25.63	24.94	29.10	28.68	19.64	28.01	39.94	19.13	10.51	14.08	16.13
	27 完成工事高支払利息割引料比率 (%)	0.26	0.25	0.32	0.31	0.21	0.27	0.37	0.22	0.11	0.21	0.22
	28 総資本自己資本比率 (%)	41.47	41.02	42.90	37.06	56.42	38.03	24.98	49.93	56.20	48.97	47.83
	29 固定資産比率 (%)	27.24	25.70	30.28	28.82	25.24	33.27	27.62	27.01	25.78	27.45	41.90
	30 負債比率 (%)	158.86	160.59	176.53	187.19	110.87	143.65	180.14	161.38	104.78	147.54	126.32
生産性	31 従業員一人当りの完成工事高(百万円)	20.62	17.77	32.53	26.76	23.42	21.46	11.00	22.15	35.05	41.83	62.01
	32 従業員一人当りの付加価値(百万円)	6.92	6.97	6.67	7.62	6.76	6.27	4.14	7.51	11.01	11.56	24.35
	33 従業員一人当りの総資本額(百万円)	19.27	16.99	28.30	24.85	24.31	18.08	11.21	19.64	31.91	40.88	63.09
	34 従業員一人当りの機械装備額(百万円)	0.89	1.04	0.52	1.00	0.44	0.56	0.78	0.94	1.07	0.80	2.38
	35 付加価値率 (%)	37.20	41.26	23.73	30.41	33.29	31.95	40.34	36.32	33.16	30.18	44.20

## 業種別・完成工事高別 経営指標一覧表【福岡】

比率	業種 完成工事高	総平均	業種別					完成工事高別				
			土木	建築	土木 建築	電気	管	1億円 未満	1億円 ～ 5億円	5億円 ～ 10億円	10億円 ～ 30億円	30億円 以上
対象企業数(社)		2,640	1,431	358	259	241	351	840	1,348	244	162	46
一企業当り平均従業員数(人)		15	10	10	15	58	12	4	8	18	33	324
収益性	1 総資本経常利益率 (%)	4.17	4.73	2.73	2.24	3.56	5.18	0.82	5.34	6.31	7.37	6.14
	2 自己資本経常利益率 (%)	12.18	13.20	10.33	6.41	11.60	14.49	5.99	13.63	16.58	17.85	17.58
	3 完成工事高経常利益率 (%)	2.74	3.08	1.60	1.22	2.89	3.48	0.05	3.55	4.93	5.43	5.81
	4 完成工事高総利益率 (%)	23.95	24.16	19.70	19.92	29.39	26.64	28.43	23.25	18.94	17.41	15.32
	5 販売費及び一般管理费率 (%)	22.97	22.89	19.74	19.46	29.62	24.71	31.39	20.87	15.12	12.66	10.41
	6 完成工事高営業利益率 (%)	1.10	1.58	-0.18	-0.13	0.72	1.65	-2.37	2.14	3.95	4.52	5.33
	7 損益分岐点比率 (%)	90.86	89.79	92.65	95.03	92.70	89.07	104.22	87.44	80.43	73.76	65.24
活動性	8 総資本回転率(回)	1.50	1.55	1.44	1.38	1.31	1.57	1.49	1.54	1.43	1.42	1.17
	9 自己資本回転率(回)	5.14	5.33	5.80	4.21	3.76	5.36	5.16	5.27	5.10	4.48	3.97
	10 棚卸資産回転率(回)	101.40	116.18	113.37	64.58	75.23	81.38	134.28	97.65	54.22	80.12	79.96
	11 固定資産回転率(回)	15.74	18.02	14.65	14.53	11.76	11.29	20.68	13.98	12.20	12.44	12.24
	12 受取勘定回転率(回)	39.31	46.65	46.07	35.89	13.90	24.98	34.15	45.11	34.16	29.78	22.28
	13 支払勘定回転率(回)	13.36	13.98	14.55	15.07	10.06	10.65	16.71	12.87	9.45	8.03	8.36
流動性	14 流動比率 (%)	427.17	452.34	390.53	486.87	400.66	336.09	529.72	414.76	299.21	253.92	266.51
	15 当座比率 (%)	375.10	402.84	334.40	409.62	362.79	286.67	451.41	371.87	266.03	224.41	222.87
	16 現金比率 (%)	39.40	41.06	35.10	36.86	39.52	38.82	39.29	40.92	37.73	33.21	27.72
	17 運転資本保有月数(ヵ月)	4.04	4.00	3.82	4.80	4.60	3.52	4.54	3.97	3.37	3.39	3.25
	18 売掛金滞留月数(ヵ月)	1.37	1.29	1.35	1.48	1.69	1.43	1.38	1.30	1.34	1.70	2.28
	19 買掛金滞留月数(ヵ月)	1.54	1.46	1.68	1.48	1.70	1.68	1.41	1.48	1.84	2.08	2.35
	20 棚卸資産滞留月数(ヵ月)	1.17	1.03	1.69	1.58	0.92	1.07	0.97	1.08	1.78	1.81	1.97
	21 現金預金手持月数(ヵ月)	3.93	4.02	3.71	4.07	4.20	3.52	4.16	3.91	3.74	3.46	3.31
22 工事費取下げ率 (%)	168.83	184.57	137.86	173.63	136.25	161.60	219.94	140.75	178.19	186.44	230.99	
健全性	23 固定比率 (%)	98.52	100.32	118.52	84.17	82.42	93.33	106.08	99.66	87.85	80.39	80.15
	24 固定長期適合比率 (%)	41.65	41.25	44.46	39.27	40.71	42.81	41.83	41.07	42.19	43.44	46.69
	25 固定負債比率 (%)	116.21	119.45	158.63	90.59	82.90	103.54	127.11	124.59	89.91	64.91	43.82
	26 借入金依存度 (%)	30.87	30.14	38.68	28.73	27.66	29.62	41.42	28.56	20.93	15.97	15.66
	27 完成工事高支払利息割引料比率 (%)	0.28	0.26	0.37	0.31	0.24	0.26	0.34	0.27	0.22	0.15	0.15
	28 総資本自己資本比率 (%)	39.29	40.51	30.55	41.54	44.60	37.88	31.39	42.81	42.18	43.87	42.91
	29 固定資産比率 (%)	26.55	26.23	27.20	25.88	28.26	26.52	27.58	26.68	24.49	24.21	23.88
	30 負債比率 (%)	258.40	266.28	329.75	212.64	191.60	236.91	276.26	257.87	250.44	214.05	214.18
生産性	31 従業員一人当りの完成工事高(百万円)	29.10	26.73	44.45	31.88	20.14	27.23	14.49	29.88	46.50	56.96	80.60
	32 従業員一人当りの付加価値(百万円)	6.55	7.05	6.96	5.42	5.38	5.76	4.14	6.78	8.83	11.47	15.92
	33 従業員一人当りの総資本(百万円)	23.66	21.35	38.09	27.17	17.79	19.92	13.15	23.23	36.98	47.71	73.64
	34 従業員一人当りの機械装備額(百万円)	0.98	1.22	0.67	0.95	0.47	0.68	0.79	1.08	1.03	1.07	0.69
	35 付加価値率 (%)	25.73	28.94	17.16	18.76	28.80	24.32	30.67	24.23	20.80	21.69	22.34

## 業種別・完成工事高別 経営指標一覧表【佐賀】

比率	業種 完成工事高	総平均	業種別					完成工事高別				
			土木	建築	土木 建築	電気	管	1億円 未満	1億円 ～ 5億円	5億円 ～ 10億円	10億円 ～ 30億円	30億円 以上
対象企業数(社)		369	219	29	59	28	34	70	195	53	40	11
一企業当たり平均従業員数(人)		23	17	13	46	38	16	7	14	27	44	195
収益性	1 総資本経常利益率 (%)	6.89	7.36	3.60	5.93	6.58	8.64	4.12	6.92	9.80	7.58	6.84
	2 自己資本経常利益率 (%)	14.31	15.00	13.00	14.14	9.43	15.40	8.05	14.80	18.63	14.65	17.23
	3 完成工事高経常利益率 (%)	5.44	5.84	2.12	4.69	6.07	6.56	2.82	5.32	8.01	6.66	6.57
	4 完成工事高総利益率 (%)	25.66	27.35	16.75	20.90	30.28	27.11	32.17	26.56	22.91	17.38	13.73
	5 販売費及び一般管理费率 (%)	21.36	22.73	15.91	17.07	23.63	22.73	31.44	21.96	15.89	11.82	7.62
	6 完成工事高営業利益率 (%)	3.68	3.89	0.83	3.35	4.92	4.37	-0.48	3.77	7.02	5.50	6.11
	7 損益分岐点比率 (%)	82.22	82.55	94.90	79.94	76.41	77.74	94.09	85.80	68.23	68.71	57.32
活動性	8 総資本回転率(回)	1.44	1.42	1.90	1.34	1.36	1.39	1.41	1.49	1.37	1.45	1.03
	9 自己資本回転率(回)	3.31	3.40	5.95	2.63	2.14	2.64	3.51	3.28	2.98	3.76	2.73
	10 棚卸資産回転率(回)	77.64	86.61	85.62	75.76	30.22	59.18	148.35	66.79	46.90	80.38	33.17
	11 固定資産回転率(回)	11.47	11.59	19.37	9.61	9.38	8.73	6.99	12.69	8.46	16.44	14.43
	12 受取勘定回転率(回)	52.43	56.10	55.88	65.10	12.56	37.18	26.98	51.48	111.53	30.03	9.69
	13 支払勘定回転率(回)	12.90	13.86	11.63	11.21	12.72	10.79	14.37	13.58	13.37	8.64	4.20
流動性	14 流動比率 (%)	509.21	542.42	257.30	436.79	739.54	452.91	539.43	569.50	445.98	320.69	243.90
	15 当座比率 (%)	454.22	496.94	214.46	398.67	554.09	404.84	426.19	529.67	395.00	284.13	210.13
	16 現金比率 (%)	42.61	43.57	37.13	40.38	43.30	44.53	37.79	45.12	43.49	38.80	38.59
	17 運転資本保有月数(ヵ月)	4.91	4.89	3.01	4.99	6.47	5.24	5.10	5.08	4.53	4.41	4.30
	18 売掛金滞留月数(ヵ月)	1.26	1.13	1.05	1.49	1.92	1.33	1.33	1.14	1.08	1.80	1.96
	19 買掛金滞留月数(ヵ月)	1.49	1.33	1.93	1.71	1.71	1.56	1.52	1.27	1.43	2.06	3.37
	20 棚卸資産滞留月数(ヵ月)	1.30	1.24	1.37	1.66	1.15	1.17	1.34	1.15	1.42	1.59	2.16
	21 現金預金手持月数(ヵ月)	4.62	4.67	3.40	4.50	5.26	4.97	4.13	4.86	4.44	4.41	4.89
22 工事費取下げ率 (%)	251.34	212.81	241.11	481.94	79.25	224.30	297.68	149.10	318.58	473.49	655.74	
健全性	23 固定比率 (%)	57.20	61.94	70.40	46.96	32.33	54.67	94.59	47.40	66.85	39.64	38.88
	24 固定長期適合比率 (%)	37.21	38.20	40.56	36.82	29.63	35.07	45.75	35.55	38.69	29.99	33.24
	25 固定負債比率 (%)	36.20	38.96	56.09	28.48	12.94	34.95	73.64	28.21	36.43	24.83	14.13
	26 借入金依存度 (%)	16.65	17.61	24.37	15.52	10.17	11.19	39.44	12.79	10.10	7.67	4.33
	27 完成工事高支払利息割引料比率 (%)	0.16	0.17	0.21	0.17	0.04	0.11	0.31	0.13	0.15	0.10	0.07
	28 総資本自己資本比率 (%)	53.77	53.70	36.95	52.85	62.76	63.46	36.58	59.02	60.31	51.75	45.55
	29 固定資産比率 (%)	25.29	25.95	22.77	25.49	22.05	25.50	33.98	24.40	24.96	17.07	17.05
	30 負債比率 (%)	114.26	116.72	195.44	104.79	57.45	89.94	145.28	95.42	117.24	141.19	152.27
生産性	31 従業員一人当りの完成工事高(百万円)	22.87	18.69	41.96	32.48	18.66	20.55	10.94	19.15	28.60	42.06	62.56
	32 従業員一人当りの付加価値(百万円)	6.63	6.87	6.01	7.62	4.88	5.36	4.63	6.01	8.65	9.79	9.04
	33 従業員一人当りの総資本額(百万円)	19.36	16.21	27.03	28.75	18.02	17.33	10.84	15.22	24.84	34.63	61.76
	34 従業員一人当りの機械装備額(百万円)	0.73	0.95	0.29	0.47	0.32	0.50	0.99	0.63	1.05	0.45	0.33
	35 付加価値率 (%)	33.48	38.61	16.58	28.23	26.99	28.76	41.67	33.21	33.12	24.83	17.65

## 業種別・完成工事高別 経営指標一覧表【長崎】

比率	業種 完成工事高	総平均	業種別					完成工事高別				
			土木	建築	土木 建築	電気	管	1億円 未満	1億円 ～ 5億円	5億円 ～ 10億円	10億円 ～ 30億円	30億円 以上
対象企業数(社)		859	453	106	111	87	102	277	403	88	75	16
一企業当り平均従業員数(人)		16	14	14	25	25	11	5	12	26	43	140
収益性	1 総資本経常利益率 (%)	5.67	6.73	4.02	4.41	4.40	5.12	3.09	5.96	9.41	8.80	6.11
	2 自己資本経常利益率 (%)	15.52	18.09	13.47	12.04	12.10	12.61	11.61	16.09	20.34	18.85	16.05
	3 完成工事高経常利益率 (%)	4.09	4.76	2.68	3.44	3.25	3.94	1.68	4.52	7.08	6.77	4.92
	4 完成工事高総利益率 (%)	23.75	24.10	22.42	20.18	26.14	25.38	28.66	22.97	20.32	16.53	13.86
	5 販売費及び一般管理费率 (%)	21.61	20.99	22.45	17.74	26.11	23.96	29.97	19.66	14.84	11.46	9.76
	6 完成工事高営業利益率 (%)	1.98	2.77	0.27	1.38	0.86	1.89	-1.54	2.83	5.72	5.45	4.46
	7 損益分岐点比率 (%)	85.66	83.37	91.34	85.73	89.22	87.05	98.65	84.11	70.86	67.18	64.40
活動性	8 総資本回転率(回)	1.51	1.55	1.48	1.43	1.40	1.55	1.66	1.48	1.40	1.32	1.23
	9 自己資本回転率(回)	4.43	4.55	5.17	4.41	3.15	4.28	4.98	4.57	3.40	3.51	3.20
	10 棚卸資産回転率(回)	87.95	122.16	43.16	50.25	49.55	66.87	118.99	76.15	64.71	77.88	83.88
	11 固定資産回転率(回)	11.66	12.31	11.34	10.71	9.81	11.62	14.25	10.83	10.79	8.31	8.87
	12 受取勘定回転率(回)	47.27	58.58	62.21	33.99	25.34	18.46	49.54	51.58	47.74	25.25	7.34
	13 支払勘定回転率(回)	12.40	12.27	12.89	11.41	14.79	11.55	14.17	12.77	10.46	7.81	5.04
流動性	14 流動比率 (%)	399.56	369.73	418.91	363.79	611.79	370.62	425.89	412.72	396.12	280.16	201.29
	15 当座比率 (%)	353.49	330.74	352.72	312.41	549.12	333.36	357.63	374.82	369.57	245.89	167.49
	16 現金比率 (%)	39.47	39.33	38.00	35.09	46.07	40.95	37.83	39.89	45.54	38.94	25.50
	17 運転資本保有月数(ヵ月)	3.61	3.26	3.42	3.58	5.13	4.09	3.31	3.78	3.89	3.62	3.04
	18 売掛金滞留月数(ヵ月)	1.13	1.01	1.24	1.26	1.26	1.32	1.03	1.12	1.09	1.37	2.52
	19 買掛金滞留月数(ヵ月)	1.47	1.44	1.61	1.68	1.26	1.46	1.27	1.43	1.69	1.99	2.66
	20 棚卸資産滞留月数(ヵ月)	1.30	1.27	1.66	1.76	0.91	0.85	0.96	1.39	1.51	1.70	1.71
	21 現金預金手持月数(ヵ月)	3.82	3.66	3.69	3.57	5.02	3.92	3.32	3.92	4.77	4.13	2.90
22 工事費取下げ率 (%)	168.94	157.91	149.77	236.23	168.22	155.10	141.98	154.73	199.55	174.26	617.91	
健全性	23 固定比率 (%)	89.73	88.47	118.90	91.02	62.92	87.42	110.59	90.18	62.97	61.47	60.05
	24 固定長期適合比率 (%)	46.18	49.27	43.35	48.16	36.11	41.74	49.79	45.51	41.01	43.67	44.69
	25 固定負債比率 (%)	77.31	73.25	119.70	82.91	44.61	75.28	105.96	81.09	38.33	26.14	30.28
	26 借入金依存度 (%)	24.84	23.34	29.03	23.71	20.02	32.60	36.55	22.87	11.96	10.20	13.39
	27 完成工事高支払利息割引料比率 (%)	0.21	0.20	0.20	0.22	0.14	0.27	0.24	0.22	0.12	0.12	0.13
	28 総資本自己資本比率 (%)	43.28	42.83	37.10	43.18	54.14	42.33	35.16	46.13	49.98	49.55	42.35
	29 固定資産比率 (%)	29.37	30.98	26.11	30.38	25.60	27.69	32.82	29.12	25.08	24.42	25.04
	30 負債比率 (%)	197.12	195.91	262.94	213.07	107.12	198.31	228.33	198.20	143.35	167.68	154.42
生産性	31 従業員一人当りの完成工事高(百万円)	21.84	19.55	28.16	29.95	19.43	18.62	11.04	21.64	31.94	42.17	53.93
	32 従業員一人当りの付加価値(百万円)	5.70	6.27	4.92	5.76	4.83	4.65	3.74	5.38	8.36	9.96	12.45
	33 従業員一人当りの総資本額(百万円)	18.33	16.00	22.99	26.18	18.34	15.18	8.96	18.04	26.45	36.10	49.17
	34 従業員一人当りの機械装備額(百万円)	0.87	1.07	0.59	0.89	0.54	0.59	0.84	0.87	0.89	0.85	1.60
	35 付加価値率 (%)	29.17	33.84	18.92	23.32	26.89	27.11	35.13	26.41	27.40	25.73	22.77

## 業種別・完成工事高別 経営指標一覧表【熊本】

比率	業種 完成工事高	総平均	業種別					完成工事高別				
			土木	建築	土木 建築	電気	管	1億円 未満	1億円 ～ 5億円	5億円 ～ 10億円	10億円 ～ 30億円	30億円 以上
対象企業数(社)		1,129	626	125	141	107	130	357	519	144	84	25
一企業当たり平均従業員数(人)		15	12	14	21	27	10	5	11	20	43	99
収益性	1 総資本経常利益率 (%)	5.79	6.34	3.89	6.09	5.86	4.60	1.78	6.81	8.94	9.59	9.17
	2 自己資本経常利益率 (%)	11.89	12.81	7.21	13.55	11.47	10.30	4.59	12.95	17.84	18.23	23.28
	3 完成工事高経常利益率 (%)	4.09	4.59	1.47	4.15	4.84	3.41	0.69	4.91	6.60	8.04	7.55
	4 完成工事高総利益率 (%)	26.31	27.51	20.19	21.28	29.28	29.36	32.67	25.23	20.32	20.22	15.92
	5 販売費及び一般管理费率 (%)	24.29	24.75	20.87	18.55	27.69	28.95	35.49	21.89	14.70	12.65	9.48
	6 完成工事高営業利益率 (%)	1.93	2.54	-1.05	2.80	3.05	-0.06	-2.81	3.27	5.15	6.91	6.64
	7 損益分岐点比率 (%)	86.05	85.03	92.75	81.76	82.43	92.04	103.09	83.14	71.84	63.30	57.62
活動性	8 総資本回転率(回)	1.43	1.41	1.43	1.56	1.39	1.39	1.41	1.45	1.52	1.22	1.25
	9 自己資本回転率(回)	3.77	3.81	3.85	3.67	3.82	3.57	4.45	3.61	3.61	2.55	3.86
	10 棚卸資産回転率(回)	51.81	59.60	41.58	24.58	53.24	54.12	76.47	47.71	33.24	29.11	11.70
	11 固定資産回転率(回)	12.25	13.85	10.32	11.47	10.04	8.99	12.10	11.98	15.17	9.78	11.14
	12 受取勘定回転率(回)	54.49	68.71	62.25	40.93	27.04	23.40	49.28	60.95	55.45	45.42	17.73
	13 支払勘定回転率(回)	14.82	15.48	14.38	17.26	11.78	11.85	16.09	15.35	13.39	10.52	8.42
流動性	14 流動比率 (%)	503.79	543.12	440.97	544.40	419.17	398.63	522.25	526.48	452.63	439.29	291.74
	15 当座比率 (%)	440.89	472.74	413.62	474.80	361.36	341.35	437.49	471.39	406.19	383.08	249.78
	16 現金比率 (%)	42.10	43.63	41.74	41.77	40.22	37.03	39.41	43.64	44.13	43.17	32.36
	17 運転資本保有月数(ヵ月)	4.57	4.80	3.87	4.25	4.50	4.47	4.54	4.63	4.29	5.12	3.27
	18 売掛金滞留月数(ヵ月)	1.06	0.95	1.14	1.11	1.22	1.36	1.03	1.03	1.09	1.14	1.78
	19 買掛金滞留月数(ヵ月)	1.27	1.19	1.37	1.23	1.31	1.52	1.24	1.18	1.31	1.61	1.99
	20 棚卸資産滞留月数(ヵ月)	1.40	1.39	1.68	1.59	1.09	1.19	1.30	1.35	1.46	1.67	2.42
	21 現金預金手持月数(ヵ月)	4.29	4.55	4.11	3.84	4.05	3.93	4.23	4.33	4.10	4.97	3.20
22 工事費取下げ率 (%)	141.71	152.43	125.41	113.34	152.02	130.12	112.31	162.34	122.41	140.65	157.97	
健全性	23 固定比率 (%)	67.29	69.38	68.72	49.85	69.50	73.36	86.31	63.71	52.47	45.09	66.12
	24 固定長期適合比率 (%)	37.93	37.21	43.08	31.99	41.30	40.11	44.49	35.26	33.86	33.22	42.61
	25 固定負債比率 (%)	56.82	56.69	54.12	43.22	72.33	62.16	76.45	57.03	37.98	24.03	31.15
	26 借入金依存度 (%)	20.44	19.09	22.55	19.14	21.44	25.64	31.52	17.53	12.99	8.35	9.97
	27 完成工事高支払利息割引料比率 (%)	0.22	0.22	0.23	0.19	0.25	0.25	0.31	0.20	0.17	0.10	0.13
	28 総資本自己資本比率 (%)	51.10	52.87	47.31	49.83	52.46	46.31	43.03	54.63	54.76	56.98	47.64
	29 固定資産比率 (%)	25.41	25.50	24.96	21.32	28.05	27.71	29.29	24.57	22.28	20.93	22.13
	30 負債比率 (%)	149.41	150.25	161.75	131.46	152.49	150.89	182.44	141.17	119.53	104.51	239.05
生産性	31 従業員一人当りの完成工事高(百万円)	24.77	23.06	36.07	30.66	19.67	20.06	13.04	23.73	38.26	44.15	67.98
	32 従業員一人当りの付加価値(百万円)	8.29	9.18	7.39	8.85	5.65	6.31	5.38	8.25	10.98	13.97	17.25
	33 従業員一人当りの総資本額(百万円)	20.36	19.58	28.44	23.09	15.78	17.08	11.68	18.90	28.38	40.28	59.69
	34 従業員一人当りの機械装備額(百万円)	0.82	1.01	0.69	0.61	0.51	0.54	0.73	0.84	0.96	0.81	1.07
	35 付加価値率 (%)	36.72	42.19	23.45	28.97	32.78	34.67	42.70	35.84	29.13	32.89	28.29



## 業種別・完成工事高別 経営指標一覧表【大分】

比率	業種 完成工事高	総平均	業種別					完成工事高別				
			土木	建築	土木 建築	電気	管	1億円 未満	1億円 ～ 5億円	5億円 ～ 10億円	10億円 ～ 30億円	30億円 以上
対象企業数(社)		869	577	79	65	74	74	317	398	90	53	11
一企業当たり平均従業員数(人)		13	11	11	31	17	11	5	11	21	39	127
収益性	1 総資本経常利益率 (%)	4.76	4.96	3.66	4.24	4.12	5.53	1.75	5.83	7.39	8.83	7.25
	2 自己資本経常利益率 (%)	13.37	15.28	7.30	11.43	8.96	12.39	8.77	14.54	17.62	16.50	19.81
	3 完成工事高経常利益率 (%)	3.49	3.50	1.86	3.88	4.60	3.77	0.83	4.40	5.81	7.68	6.38
	4 完成工事高総利益率 (%)	24.78	25.50	20.05	18.95	27.89	26.40	30.26	22.91	19.68	17.76	15.11
	5 販売費及び一般管理费率 (%)	23.21	23.68	21.11	16.71	26.22	24.47	32.68	19.90	14.50	10.72	9.87
	6 完成工事高営業利益率 (%)	1.24	1.28	-0.61	2.46	1.66	1.44	-2.77	2.77	4.71	6.36	5.82
	7 損益分岐点比率 (%)	89.02	89.46	91.13	87.17	87.36	86.72	100.63	86.07	78.05	64.54	60.29
活動性	8 総資本回転率(回)	1.45	1.51	1.52	1.33	1.16	1.32	1.56	1.41	1.40	1.23	1.18
	9 自己資本回転率(回)	5.31	5.53	7.34	5.05	2.86	4.19	6.50	4.85	5.08	4.06	3.61
	10 棚卸資産回転率(回)	78.25	88.64	68.94	53.73	47.99	65.68	138.32	62.35	25.84	13.01	31.32
	11 固定資産回転率(回)	10.27	11.34	10.34	8.63	6.52	6.99	11.45	8.89	13.35	8.11	12.40
	12 受取勘定回転率(回)	53.68	59.50	103.75	32.14	23.10	14.85	51.28	61.12	42.56	34.42	32.60
	13 支払勘定回転率(回)	11.39	11.78	11.83	10.05	10.06	10.43	12.90	10.92	10.75	8.47	5.83
流動性	14 流動比率 (%)	363.11	354.64	344.10	332.29	461.68	378.75	383.86	356.67	346.81	337.19	282.59
	15 当座比率 (%)	321.35	311.90	299.06	279.67	427.80	350.55	331.61	323.46	311.44	279.90	239.54
	16 現金比率 (%)	38.47	38.08	38.52	35.99	41.25	40.74	37.31	39.74	37.48	38.33	33.92
	17 運転資本保有月数(ヵ月)	3.64	3.46	3.13	3.38	5.49	4.03	3.08	3.97	3.68	4.23	4.06
	18 売掛金滞留月数(ヵ月)	1.08	1.03	0.91	1.28	1.14	1.37	1.06	1.09	0.92	1.19	2.10
	19 買掛金滞留月数(ヵ月)	1.54	1.52	1.52	1.69	1.50	1.62	1.52	1.49	1.57	1.80	2.25
	20 棚卸資産滞留月数(ヵ月)	1.46	1.46	1.68	1.78	1.34	1.05	0.91	1.63	2.20	2.22	1.60
	21 現金預金手持月数(ヵ月)	4.00	3.90	3.66	3.61	5.09	4.35	3.65	4.20	4.13	4.32	3.69
22 工事費取下げ率 (%)	140.51	146.17	150.02	122.88	124.67	121.70	175.13	129.35	109.32	111.51	260.77	
健全性	23 固定比率 (%)	99.47	98.78	145.48	85.96	74.14	92.37	122.18	95.27	85.60	64.74	53.94
	24 固定長期適合比率 (%)	46.80	47.43	45.56	49.19	41.90	46.12	52.66	44.70	42.95	40.57	37.53
	25 固定負債比率 (%)	110.90	108.14	228.69	62.80	58.12	98.78	149.84	103.95	72.11	69.31	30.78
	26 借入金依存度 (%)	29.30	30.36	31.35	22.22	25.39	29.01	42.23	25.41	16.62	10.59	4.14
	27 完成工事高支払利息割引料比率 (%)	0.30	0.29	0.36	0.27	0.31	0.32	0.38	0.29	0.20	0.12	0.05
	28 総資本自己資本比率 (%)	36.75	34.15	35.63	38.87	49.30	43.44	24.62	41.99	45.06	50.42	49.84
	29 固定資産比率 (%)	28.87	28.35	28.94	29.09	30.23	31.20	32.59	27.85	25.44	23.12	20.39
	30 負債比率 (%)	262.74	264.31	475.06	209.25	129.24	202.89	325.06	238.42	232.81	224.92	186.08
生産性	31 従業員一人当りの完成工事高(百万円)	22.79	21.10	35.71	33.91	16.42	18.62	12.49	23.21	36.82	48.09	62.73
	32 従業員一人当りの付加価値(百万円)	7.54	8.01	7.49	9.61	4.54	5.21	5.26	7.96	9.36	13.44	16.78
	33 従業員一人当りの総資本額(百万円)	19.82	17.98	29.90	31.16	17.16	16.44	11.09	19.92	30.57	43.26	55.77
	34 従業員一人当りの機械装備額(百万円)	1.02	1.22	0.77	0.77	0.44	0.57	0.95	1.02	1.36	1.02	0.51
	35 付加価値率 (%)	37.25	41.72	23.11	31.11	29.46	31.05	43.24	35.68	29.30	29.98	27.12

## 業種別・完成工事高別 経営指標一覧表【宮崎】

比率	業種 完成工事高	総平均	業種別					完成工事高別				
			土木	建築	土木 建築	電気	管	1億円 未満	1億円 ～ 5億円	5億円 ～ 10億円	10億円 ～ 30億円	30億円 以上
対象企業数(社)		816	485	80	91	63	97	334	360	71	40	11
一企業当たり平均従業員数(人)		13	11	9	22	29	9	5	11	24	46	164
収益性	1 総資本経常利益率 (%)	4.51	4.74	3.10	2.08	6.52	5.54	-0.02	6.95	8.77	10.82	7.20
	2 自己資本経常利益率 (%)	9.28	9.22	7.79	6.88	11.16	11.79	3.50	11.80	15.51	17.63	13.17
	3 完成工事高経常利益率 (%)	3.32	3.66	2.09	1.59	4.73	3.36	-0.41	5.27	7.37	8.51	5.83
	4 完成工事高総利益率 (%)	26.08	27.45	18.18	19.96	30.58	28.69	30.17	24.71	20.33	18.16	15.61
	5 販売費及び一般管理费率 (%)	25.03	26.27	17.99	20.04	27.75	27.69	33.77	21.14	14.37	10.51	10.42
	6 完成工事高営業利益率 (%)	1.02	1.16	-0.25	0.14	2.32	1.33	-3.70	3.60	5.83	7.53	5.19
	7 損益分岐点比率 (%)	89.37	89.50	91.71	88.99	86.23	89.21	104.56	82.84	70.96	60.99	61.06
活動性	8 総資本回転率(回)	1.36	1.32	1.51	1.42	1.26	1.48	1.38	1.37	1.30	1.34	1.24
	9 自己資本回転率(回)	3.11	2.94	4.50	2.83	2.59	3.36	3.40	3.03	2.64	2.53	2.49
	10 棚卸資産回転率(回)	67.52	64.13	116.17	62.49	52.95	57.01	63.23	60.48	32.65	234.97	7.47
	11 固定資産回転率(回)	11.63	12.84	13.95	10.31	6.84	8.15	11.10	11.35	17.27	8.52	12.43
	12 受取勘定回転率(回)	55.97	64.09	73.50	55.39	14.90	35.74	53.29	65.32	38.68	32.84	35.38
	13 支払勘定回転率(回)	15.06	15.45	16.50	15.05	12.09	13.84	16.07	15.02	12.90	12.20	10.37
流動性	14 流動比率 (%)	562.50	607.33	470.81	542.67	494.74	475.02	623.09	542.64	490.55	406.63	444.54
	15 当座比率 (%)	495.11	525.78	398.66	522.62	442.65	427.09	528.69	492.72	447.48	362.27	367.37
	16 現金比率 (%)	42.08	42.36	39.69	40.18	41.59	44.79	40.13	43.85	43.81	40.51	37.07
	17 運転資本保有月数(ヵ月)	5.03	5.25	4.64	4.67	5.28	4.43	5.00	5.04	5.26	4.87	4.82
	18 売掛金滞留月数(ヵ月)	0.95	0.85	1.09	1.04	1.45	0.92	0.91	0.90	1.00	1.51	1.20
	19 買掛金滞留月数(ヵ月)	1.23	1.15	1.34	1.34	1.43	1.26	1.23	1.13	1.42	1.60	1.70
	20 棚卸資産滞留月数(ヵ月)	1.44	1.47	2.03	1.53	1.17	0.91	1.24	1.54	1.62	1.68	2.20
	21 現金預金手持月数(ヵ月)	4.55	4.78	3.65	4.21	4.62	4.40	4.36	4.63	5.07	4.56	4.09
22 工事費取下げ率 (%)	136.05	144.65	48.54	190.22	66.81	160.02	144.17	136.63	106.77	112.06	220.50	
健全性	23 固定比率 (%)	63.58	63.24	62.04	57.44	61.62	73.44	78.32	55.92	54.96	40.24	45.74
	24 固定長期適合比率 (%)	39.64	40.27	34.31	40.09	39.49	40.59	43.16	38.06	34.98	34.75	35.19
	25 固定負債比率 (%)	49.09	50.73	59.24	34.74	43.05	50.23	64.25	44.66	32.88	10.93	19.79
	26 借入金依存度 (%)	19.73	19.51	26.46	16.16	17.50	20.08	26.79	16.99	9.87	7.39	7.77
	27 完成工事高支払利息割引料比率 (%)	0.22	0.23	0.30	0.18	0.22	0.20	0.29	0.20	0.12	0.12	0.10
	28 総資本自己資本比率 (%)	54.38	53.97	49.17	56.17	60.57	55.00	50.16	56.27	60.11	60.98	55.02
	29 固定資産比率 (%)	27.42	27.35	24.21	28.69	28.44	28.62	30.56	26.41	22.51	21.14	20.84
	30 負債比率 (%)	128.88	132.72	158.55	107.36	94.58	129.15	155.68	116.97	101.99	88.98	104.76
生産性	31 従業員一人当りの完成工事高(百万円)	20.96	17.91	38.02	26.51	18.24	18.86	11.32	21.99	37.29	43.34	70.91
	32 従業員一人当りの付加価値(百万円)	6.36	6.62	6.02	6.64	5.20	5.83	4.14	7.01	9.46	10.56	15.82
	33 従業員一人当りの総資本額(百万円)	18.25	16.52	28.51	22.86	16.90	14.94	10.30	18.99	31.46	38.31	61.14
	34 従業員一人当りの機械装備額(百万円)	0.89	1.07	0.63	0.75	0.60	0.50	0.79	0.98	0.94	0.62	1.15
	35 付加価値率 (%)	35.00	40.18	17.40	27.66	31.91	33.03	38.87	33.40	31.99	25.34	24.98

## 業種別・完成工事高別 経営指標一覧表【鹿児島】

比率	業種 完成工事高	総平均	業種別					完成工事高別				
			土木	建築	土木 建築	電気	管	1億円 未満	1億円 ～ 5億円	5億円 ～ 10億円	10億円 ～ 30億円	30億円 以上
対象企業数(社)		1,259	681	153	169	108	148	476	576	122	66	19
一企業当り平均従業員数(人)		15	15	9	21	18	10	5	13	25	45	132
収益性	1 総資本経常利益率 (%)	2.77	2.67	2.60	1.39	4.14	4.06	-0.75	4.26	6.16	7.63	4.58
	2 自己資本経常利益率 (%)	6.72	7.42	6.93	3.49	6.38	7.23	0.86	9.13	9.71	13.89	9.28
	3 完成工事高経常利益率 (%)	2.17	2.25	1.45	1.23	3.03	2.97	-1.21	3.73	5.04	6.08	5.19
	4 完成工事高総利益率 (%)	23.52	24.07	19.95	18.33	29.06	26.36	26.78	22.83	18.92	17.94	14.77
	5 販売費及び一般管理费率 (%)	23.09	23.47	20.15	18.78	27.94	25.73	30.67	20.23	14.68	12.95	10.91
	6 完成工事高営業利益率 (%)	0.30	0.21	0.11	-0.04	0.83	0.96	-3.93	2.27	4.07	4.95	4.70
	7 損益分岐点比率 (%)	94.59	95.99	93.66	97.46	88.94	90.00	109.79	89.42	78.53	69.68	67.88
活動性	8 総資本回転率(回)	1.36	1.31	1.57	1.34	1.30	1.41	1.45	1.29	1.36	1.41	0.99
	9 自己資本回転率(回)	3.56	3.31	4.91	3.28	2.59	4.35	4.03	3.41	3.31	2.87	2.49
	10 棚卸資産回転率(回)	62.22	72.88	73.18	48.51	42.89	34.22	97.20	47.42	23.23	53.64	10.71
	11 固定資産回転率(回)	9.19	9.07	11.63	7.13	9.70	9.17	10.68	8.35	7.23	10.74	5.93
	12 受取勘定回転率(回)	54.03	61.59	67.85	60.41	23.44	24.86	57.14	59.98	31.83	33.92	28.84
	13 支払勘定回転率(回)	14.93	14.96	15.15	15.71	13.45	14.76	15.68	15.06	13.30	13.22	9.34
流動性	14 流動比率 (%)	529.42	528.38	521.22	579.87	541.14	476.57	499.14	575.11	494.39	458.31	375.08
	15 当座比率 (%)	455.09	459.16	436.16	454.65	491.72	430.62	404.93	510.62	443.84	397.91	278.52
	16 現金比率 (%)	37.39	36.36	38.53	35.76	43.77	38.22	35.44	39.05	36.67	41.48	25.53
	17 運転資本保有月数(ヵ月)	4.76	4.79	3.98	4.91	5.85	4.50	4.19	5.20	5.09	4.52	4.41
	18 売掛金滞留月数(ヵ月)	1.09	1.04	0.98	1.01	1.28	1.42	1.04	1.07	1.31	1.20	1.30
	19 買掛金滞留月数(ヵ月)	1.27	1.24	1.30	1.34	1.33	1.30	1.29	1.21	1.28	1.66	1.61
	20 棚卸資産滞留月数(ヵ月)	1.52	1.48	1.72	1.91	1.13	1.35	1.28	1.63	1.64	1.69	2.90
	21 現金預金手持月数(ヵ月)	4.17	4.18	3.90	3.86	5.31	3.94	3.80	4.49	4.25	4.12	3.45
22 工事費取下げ率 (%)	123.26	116.46	108.18	181.29	118.08	102.88	121.57	131.15	111.27	92.10	103.90	
健全性	23 固定比率 (%)	82.50	81.05	111.64	61.90	68.11	93.14	104.72	76.20	64.85	47.05	52.92
	24 固定長期適合比率 (%)	44.17	46.60	45.82	41.23	35.96	40.63	50.07	41.64	39.41	34.50	47.12
	25 固定負債比率 (%)	78.94	73.35	116.87	56.80	67.44	99.05	115.62	69.73	42.78	24.01	15.27
	26 借入金依存度 (%)	24.60	25.29	28.99	22.53	19.85	22.71	36.77	20.02	11.01	8.72	7.89
	27 完成工事高支払利息割引料比率 (%)	0.26	0.27	0.30	0.28	0.14	0.21	0.31	0.26	0.16	0.11	0.16
	28 総資本自己資本比率 (%)	48.91	48.52	40.42	49.42	59.86	50.95	36.41	54.47	62.15	59.88	58.67
	29 固定資産比率 (%)	30.32	32.15	28.24	28.18	27.92	28.40	33.07	29.81	27.32	21.74	29.17
	30 負債比率 (%)	170.84	156.15	272.39	127.94	143.16	203.71	199.58	168.18	130.52	111.26	133.08
生産性	31 従業員一人当りの完成工事高(百万円)	19.49	16.46	29.89	24.38	18.78	17.72	11.37	19.63	30.01	44.05	52.02
	32 従業員一人当りの付加価値(百万円)	4.83	5.17	4.41	4.53	4.97	3.89	3.24	4.88	7.20	9.17	12.31
	33 従業員一人当りの総資本額(百万円)	17.75	16.09	22.54	23.20	17.91	14.23	10.39	18.37	27.71	34.79	48.92
	34 従業員一人当りの機械装備額(百万円)	1.04	1.26	0.57	1.17	0.52	0.70	0.95	1.07	1.20	0.91	1.49
	35 付加価値率 (%)	28.74	33.27	20.29	22.63	26.87	24.84	32.75	26.91	24.46	24.77	26.43

## 業種別・完成工事高別 経営指標一覧表【沖縄】

比率	業種 完成工事高	総平均	業種別					完成工事高別				
			土木	建築	土木 建築	電気	管	1億円 未満	1億円 ～ 5億円	5億円 ～ 10億円	10億円 ～ 30億円	30億円 以上
対象企業数(社)		1,099	486	103	176	196	138	270	560	131	114	24
一企業当たり平均従業員数(人)		16	12	15	30	18	14	5	11	21	38	144
収益性	1 総資本経常利益率 (%)	4.22	3.16	4.49	5.24	5.04	5.27	0.29	4.64	6.69	7.50	6.88
	2 自己資本経常利益率 (%)	11.07	8.92	19.11	11.54	11.73	10.70	4.41	10.19	18.09	17.51	17.88
	3 完成工事高経常利益率 (%)	2.55	1.92	1.70	3.24	3.51	3.16	-0.82	2.93	4.64	5.30	5.40
	4 完成工事高総利益率 (%)	21.52	21.48	17.72	17.25	26.12	23.35	27.44	21.24	17.30	16.32	12.73
	5 販売費及び一般管理費率 (%)	20.46	21.10	16.42	14.74	24.62	22.52	31.15	19.26	13.04	11.98	8.56
	6 完成工事高営業利益率 (%)	1.30	0.78	1.02	2.21	1.78	1.49	-3.02	1.76	4.15	4.63	5.02
	7 損益分岐点比率 (%)	89.03	91.69	89.73	84.10	87.75	87.43	106.80	87.77	79.70	71.42	62.55
活動性	8 総資本回転率(回)	1.62	1.66	1.82	1.62	1.41	1.60	1.49	1.69	1.61	1.59	1.44
	9 自己資本回転率(回)	4.40	4.64	6.21	4.14	3.14	4.40	3.68	4.55	4.65	4.57	5.22
	10 棚卸資産回転率(回)	53.62	58.53	51.25	38.22	52.95	60.45	36.32	61.99	39.07	64.71	24.93
	11 固定資産回転率(回)	30.52	35.17	37.25	29.84	20.48	24.29	34.27	30.97	30.89	23.83	10.31
	12 受取勘定回転率(回)	37.70	43.29	64.70	38.46	21.61	23.64	39.00	40.51	36.22	29.12	13.72
	13 支払勘定回転率(回)	16.40	18.02	15.57	18.10	13.87	12.76	17.22	18.16	12.50	12.04	8.13
流動性	14 流動比率 (%)	507.08	523.57	385.17	507.22	587.39	424.16	565.43	554.35	378.54	348.31	258.15
	15 当座比率 (%)	456.76	468.55	324.63	435.05	556.39	396.87	511.84	499.48	338.51	311.96	212.14
	16 現金比率 (%)	40.60	40.43	35.55	37.49	45.86	41.23	41.90	41.10	38.98	39.67	29.04
	17 運転資本保有月数(ヵ月)	4.48	4.15	3.51	4.54	5.89	4.30	5.15	4.60	3.59	3.71	3.17
	18 売掛金滞留月数(ヵ月)	1.30	1.26	1.20	1.25	1.45	1.38	1.24	1.25	1.47	1.38	1.89
	19 買掛金滞留月数(ヵ月)	1.31	1.26	1.35	1.36	1.21	1.56	1.27	1.19	1.52	1.63	1.98
	20 棚卸資産滞留月数(ヵ月)	1.54	1.43	2.00	2.00	1.28	1.36	1.38	1.59	1.57	1.67	1.40
	21 現金預金手持月数(ヵ月)	3.79	3.64	3.17	3.37	4.87	3.73	4.30	3.68	3.55	3.65	2.73
22 工事費取下げ率 (%)	119.91	108.67	162.90	127.12	126.34	102.82	106.99	97.66	170.41	154.15	237.73	
健全性	23 固定比率 (%)	59.65	69.94	68.68	50.46	43.68	53.19	69.47	55.64	60.17	53.19	91.59
	24 固定長期適合比率 (%)	30.28	32.48	33.15	28.78	26.78	27.38	30.73	28.28	32.30	33.21	46.07
	25 固定負債比率 (%)	73.35	82.30	100.47	58.30	51.72	74.00	84.96	78.68	61.06	41.39	72.09
	26 借入金依存度 (%)	24.21	28.56	25.06	19.69	18.81	21.79	37.06	22.76	16.52	12.26	15.95
	27 完成工事高支払利息割引料比率 (%)	0.18	0.21	0.21	0.18	0.12	0.12	0.23	0.17	0.16	0.12	0.16
	28 総資本自己資本比率 (%)	44.27	40.61	36.63	47.38	53.88	45.20	33.44	48.01	46.03	48.56	44.66
	29 固定資産比率 (%)	19.29	20.50	17.38	18.50	18.63	18.37	20.09	18.52	19.66	19.27	26.87
	30 負債比率 (%)	190.41	207.97	297.52	177.18	114.07	178.68	206.11	180.44	194.47	181.90	286.62
生産性	31 従業員一人当りの完成工事高(百万円)	28.05	26.08	43.69	37.12	19.11	23.62	12.31	25.79	40.08	49.71	69.25
	32 従業員一人当りの付加価値(百万円)	7.65	8.00	9.29	8.48	5.99	6.49	4.09	7.42	9.98	12.57	15.13
	33 従業員一人当りの総資本額(百万円)	21.22	18.90	31.14	29.73	16.79	16.96	10.98	18.13	29.86	39.54	57.81
	34 従業員一人当りの機械装備額(百万円)	1.46	2.02	1.00	1.52	0.72	0.87	1.17	1.55	1.58	1.50	1.38
	35 付加価値率 (%)	30.61	33.52	23.94	25.72	32.74	28.64	34.78	30.16	28.28	27.25	24.12

## 1社平均財務諸表

対象企業数(社)	20,485
従業員数(人)	17

## 貸借対照表

勘定科目	金額(千円)	構成比(%)
現金預金	208,869	25.90
受取手形	11,356	1.40
完成工事未収入金	137,526	17.05
有価証券	7,605	0.94
未成工事支出金	73,162	9.07
材料貯蔵品	4,572	0.56
流動資産	518,976	64.37
建物・構築物	40,373	5.00
機械・運搬具	19,250	2.38
工具器具・備品	2,450	0.30
土地	73,342	9.09
有形固定資産	137,092	17.00
無形固定資産	3,900	0.48
投資等	145,928	18.10
固定資産	286,923	35.58
繰延資産	313	0.03
資産合計	806,214	100.00

勘定科目	金額(千円)	構成比(%)
支払手形	41,451	5.14
工事未払金	78,424	9.72
短期借入金	32,532	4.03
未成工事受入金	80,752	10.01
流動負債	308,591	38.27
長期借入金	66,075	8.19
固定負債	95,483	11.84
資本金	42,222	5.23
純資産	402,138	49.87
負債・純資産合計	806,214	100.00

## 損益計算書

勘定科目	金額(千円)	構成比(%)
売上高※	766,337	100.00
売上原価※	643,837	84.01
売上総利益※	122,498	15.98
販売費及び一般管理費	88,379	11.53
(人件費)	49,770	6.49
営業利益	34,119	4.45
営業外収益	12,046	1.57
(受取利息配当金)	5,255	0.68
営業外費用	2,680	0.34
(支払利息)	1,053	0.13
経常利益	43,485	5.67
特別利益	4,562	0.59
特別損失	6,157	0.80
税引前利益	41,890	5.46
当期利益	29,099	3.79

## 完成工事原価報告書

勘定科目	金額(千円)	構成比(%)
材料費	111,244	17.82
労務費	52,168	8.36
外注費	369,997	59.27
経費	91,616	14.68
(人件費)	23,205	3.72
完成工事原価	624,212	100.00

## &lt;注意事項&gt;

※ 売上高、売上原価、売上総利益は兼業を含む。  
1社平均財務諸表は異常値排除処理をおこなわず、単純平均で算出。

## 経営指標の算式と意味

経営指標		算式 指標の意味	
収益性	1 総資本経常利益率 (%)	$\frac{\text{経常利益}}{\text{総資本}} \times 100$	企業が経営活動のために投下した総資本に対してどれだけの経常利益をあげたかをみるものです。この指標が高いほど収益性が良いことを意味し、企業の収益性を最も総合的に表わす指標です。
	2 自己資本経常利益率 (%)	$\frac{\text{経常利益}}{\text{自己資本}(\ast 1)} \times 100$	企業の総資本のうち自己資本が経営活動の結果、どれだけの経常利益をあげたかをみるものです。企業の出資者に対する貢献度を表わす指標です。  【備考】(※1) 自己資本=純資産合計
	3 完成工事高経常利益率 (%)	$\frac{\text{経常利益}}{\text{完成工事高(兼業含む)}} \times 100$	完成工事高に対してどれだけの経常利益をあげたかをみるものです。この指標は営業外損益が多いか少ないかによっても変化します。
	4 完成工事高総利益率 (%)	$\frac{\text{総利益(兼業含む)}}{\text{完成工事高(兼業含む)}} \times 100$	完成工事高に対してどれだけの粗利益をあげたかをみるものです。この指標が高いほど利幅が大きいことを示しています。
	5 販売費及び一般管理費率 (%)	$\frac{\text{販売費及び一般管理費}}{\text{完成工事高(兼業含む)}} \times 100$	完成工事高に対する販売及び管理コストの割合をみるものです。この指標が低いほど営業経費効率がよいことを示しています。
	6 完成工事高営業利益率 (%)	$\frac{\text{営業利益}}{\text{完成工事高(兼業含む)}} \times 100$	完成工事高に対してどれだけの営業利益をあげたかをみるものです。この指標が高いほど経営能力がよいことを示しています。
	7 損益分岐点比率 (%)	$\frac{\text{販売費及び一般管理費} + \text{支払利息割引料}}{\text{総利益} + \text{営業外損益} + \text{支払利息割引料}(\ast 2)} \times 100$	企業本来の営業活動から発生した最大限の利益(広い意味での限界利益)で固定費がどれだけまかなわれているかをみるものです。この指標が低いほど収益が安定していることを示しています。  【備考】(※2) 営業外損益=営業外収益-営業外費用
活動性	8 総資本回転率 (回)	$\frac{\text{完成工事高(兼業含む)}}{\text{総資本}}$	事業に投下された総資本が何回転の活動をしたか、つまり総資本の回転速度を示すものです。この回転率が高いのは総資本の運用効率がよいことを示しています。
	9 自己資本回転率 (回)	$\frac{\text{完成工事高(兼業含む)}}{\text{自己資本}}$	事業に投下された総資本のうち自己資本が何回転したか、つまり自己資本の回転速度を示すものです。この回転率が高いのは自己資本の運用効率がよいことを示しています。

経営指標			算式
			指標の意味
活動性	10	棚卸資産回転率 (回)	$\frac{\text{完成工事高 (兼業含む)}}{\text{棚卸資産 (※3)}}$ <p>仕掛工事が完成工事高として回収されるまでの速度を示すものです。この回転率が高いのは工事に投下した資金が効率的に運用されていることを示しています。</p> <p>【備考】(※3) 棚卸資産=未成工事支出金+材料貯蔵品+販売用資産</p>
	11	固定資産回転率 (回)	$\frac{\text{完成工事高 (兼業含む)}}{\text{固定資産}}$ <p>固定資産の活用度を示すもので、この回転率が高いのは固定資産が十分に活用されていることを示しています。</p>
	12	受取勘定回転率 (回)	$\frac{\text{完成工事高 (兼業含む)}}{\text{受取手形+完成工事未収入金+売掛金}}$ <p>売上債権の回収速度を示すもので、この回転率が高いのは売上債権の回収が速いことを示しています。</p>
	13	支払勘定回転率 (回)	$\frac{\text{完成工事高 (兼業含む)}}{\text{支払手形+工事未払金+買掛金+未払金+未払費用}}$ <p>支払債務が完成工事高に対してどの程度となっているかを示すもので、この回転率が高いのは支払勘定の現金での支払速度が速いことを示しています。</p>
流動性	14	流動比率 (%)	$\frac{\text{流動資産}-\text{未成工事支出金}}{\text{流動負債}-\text{未成工事受入金}} \times 100$ <p>一年以内に返済しなければならない借金と、これを返済するのに必要な財源を比較する指標です。この指標が高いのはその企業の支払能力が大きく、経営の安定が保たれていることを示しています。</p>
	15	当座比率 (%)	$\frac{\text{当座資産 (※4)}}{\text{流動負債}-\text{未成工事受入金}} \times 100$ <p>流動資産のうち、さらに流動性の強い現金・預金、売上債権などと流動負債との割合をみるものです。流動比率よりもいっそう手近な当座の支払能力を示しています。</p> <p>【備考】(※4) 当座資産=現金預金+受取手形+完成工事未収入金+売掛金+有価証券</p>
	16	現金比率 (%)	$\frac{\text{現金預金}}{\text{総資産}} \times 100$ <p>現金・預金が総資産に占める割合を示しております。なお、現金・預金の中に拘束されている預金や担保差入中の預金などを控除して計算するとさらに的確な判断ができます。</p>
	17	運転資本保有月数 (カ月)	$\frac{\text{流動資産}-\text{流動負債}}{\text{完成工事高 (兼業含む)} \div 12}$ <p>流動資産と流動負債との差額、つまり期末における正味の運転資金が完成工事高 (月商) の何ヵ月分あるかを表わすものです。これが多いほど資金的に余裕のあることを示しています。</p>
	18	売掛金滞留月数 (カ月)	$\frac{\text{受取手形+完成工事未収入金+売掛金}}{\text{完成工事高 (兼業含む)} \div 12}$ <p>売掛債権と完成工事高 (月商) との割合で、売掛債権が何ヵ月で回収されるかをみるものです。この月数が低いのは売掛債権の滞留期間が短いので望ましいとされています。</p>

経営指標			算式
			指標の意味
流動性	19	買掛金滞留月数 (カ月)	$\frac{\text{支払手形} + \text{工事未払金} + \text{買掛金} + \text{未払金} + \text{未払費用}}{\text{完成工事高 (兼業含む)} \div 12 (\ast 5)}$ <p>買掛債務と完成工事高 (月商) との割合で、買掛債務が何カ月で支払われているかをみるものです。この月数が低いのは、買掛債務の滞留期間が短いので望ましいとされていますが、売掛金滞留月数とのバランスをみていく必要があります。</p> <p>【備考】(※5) 分母は [(材料費+外注費)÷12] で計算される場合もあります。</p>
	20	棚卸資産滞留月数 (カ月)	$\frac{\text{棚卸資産}}{\text{完成工事高 (兼業含む)} \div 12}$ <p>棚卸資産と完成工事高 (月商) との割合で、棚卸資産が何カ月で売上として回収されるかをみるものです。この月数が低いのは在庫期間が短いので望ましいとされています。</p>
	21	現金預金手持月数 (カ月)	$\frac{\text{現金預金}}{\text{完成工事高 (兼業含む)} \div 12}$ <p>現金・預金が完成工事高 (月商) の何カ月分あるかを示すものです。この月数が高いのは資金的に余裕のあることを示しています。</p>
	22	工事費取下げ率 (カ月)	$\frac{\text{未成工事受入金}}{\text{未成工事支出金}} \times 100$ <p>仕掛工事に必要な運転資金が取下げ金によってどの程度まかなわれているかを見るものです。100%以下だと他の資金源が必要となり、それだけ資金繰りが苦しくなります。</p>
	23	固定比率 (%)	$\frac{\text{固定資産}}{\text{自己資本}} \times 100$ <p>建物、機械などの固定資産が自己資本によってどれだけまかなわれているかをみるものです。この指標が低いほど良いことを示しています。</p>
健全性	24	固定長期適合比率 (%)	$\frac{\text{固定資産}}{\text{自己資本} + \text{固定負債}} \times 100$ <p>固定資産が長期資本 (自己資本+固定負債) によってどの程度まかなわれているかをみるものです。一般的に 100%以内が望ましいとされています。</p>
	25	固定負債比率 (%)	$\frac{\text{固定負債}}{\text{自己資本}} \times 100$ <p>自己資本と他人資本のうち長期負債 (一年を超えての返済期限のもの) の割合をみるものです。この指標が低いほど良いことを示しています。</p>
	26	借入金依存度 (%)	$\frac{\text{短期借入金} + \text{社債} + \text{長期借入金}}{\text{総資本}} \times 100$ <p>借入金 (短期+社債+長期) が総資本に対してどの程度占めているかをみるものです。この指標が低いほど自己資本が充実していることとなります。</p>
	27	完成工事高支払利息割引料比率 (%)	$\frac{\text{支払利息割引料}}{\text{完成工事高 (兼業含む)}} \times 100$ <p>金利負担が完成工事高に対してどの程度占めているかをみるものです。この指標が低いほど借入金依存度が低くなります。</p>



経営指標			算式
			指標の意味
+	健全性	28 総資本自己資本比率 (%)	$\frac{\text{自己資本}}{\text{総資本}} \times 100$ <p>総資本（自己資本+他人資本）に対する自己資本の割合をみるものです。この指標が高いほど健全であるとされています。</p>
		29 固定資産比率 (%)	$\frac{\text{固定資産}}{\text{総資産}} \times 100$ <p>建物、機械などの固定資産が総資産に対してどの程度占めているかをみるものです。この指標が低いほど健全であるとされています。</p>
		30 負債比率 (%)	$\frac{\text{流動負債} + \text{固定負債}}{\text{自己資本}} \times 100$ <p>他人資本（流動負債+固定負債）が自己資本でどの程度カバーされているかをみるものです。この指標が低いほど良いことを示しています。</p>
+	生産性	31 従業員一人当りの完成工事高 (百万円)	$\frac{\text{完成工事高 (兼業含む)}}{\text{従業員数}}$ <p>従業員一人当りの完成工事高をみるもので、人（労働）と金（資本）のうち人的効率を表わすものです。</p>
		32 従業員一人当りの付加価値 (百万円)	$\frac{\text{付加価値 (※6)}}{\text{従業員数}}$ <p>従業員一人当りの付加価値をみるもので、この指標が高いほど一人当りの労働生産性が高いことを示しています。</p> <p>【備考】(※6) 付加価値=完成工事高(兼業含む) - (本業の材料費+労務費+外注費+兼業の材料費+外注費+当期商品仕入高)</p>
		33 従業員一人当りの総資本額 (百万円)	$\frac{\text{総資本}}{\text{従業員数}}$ <p>従業員一人当りの総資本の大きさを表わし、資本労働指標または資本集約度ともよばれています。この指標が高いほど付加価値生産性は高まります。</p>
		34 従業員一人当りの機械装備額 (百万円)	$\frac{\text{機械・運搬具+工具器具・備品}}{\text{従業員数}}$ <p>従業員一人当りの設備資産をみるもので、この指標が高いほど一人当りの機械装備率が高いことを示しています。</p>
		35 付加価値率 (%)	$\frac{\text{付加価値}}{\text{完成工事高 (兼業含む)}} \times 100$ <p>企業が資本と労働の力によって生み出した付加価値が完成工事高に対してどの程度占めているかをみるものです。この指標が高いほど生産性が高いことを示しています。</p>

自己資本=純資産合計

営業外損益=営業外収益-営業外費用

棚卸資産=未成工事支出金+材料貯蔵品+販売用資産

当座資産=現金預金+受取手形+完成工事未収入金+売掛金+有価証券

付加価値=完成工事高(兼業含む) - (本業の材料費+労務費+外注費+兼業の材料費+外注費+当期商品仕入高)



## 西日本建設業保証株式会社

大阪市西区立売堀2丁目1番2号(建設交流館)  
TEL:06(6543)2534